

## Предисловие

Благодарим вас за то, что вы остановили свой выбор и приобрели автомобиль Chery. Для того чтобы правильно эксплуатировать и обслуживать автомобиль, а также узнать особенности его устройства и назначение органов управления автомобилем, настоятельно рекомендуем вам потратить достаточное время и внимательно изучить настоящее Руководство по эксплуатации автомобиля.

**После изучения Руководства по эксплуатации храните его в автомобиле в перчаточном ящике, с тем чтобы оно всегда находилось под рукой и вы могли быстро получить необходимую справку. При продаже автомобиля передайте данное Руководство следующему владельцу, чтобы он мог ознакомиться с предупреждениями о потенциальной опасности и мерами по безопасной эксплуатации автомобиля.**

**Компания Chery Automobile Co., Ltd. оставляет за собой право вносить изменения в конструкцию, комплектацию и технические характеристики автомобилей, а также внедрять различные усовершенствования на выпускаемой продукции без предварительного уведомления и без каких-либо обязательств со своей стороны проводить аналогичные изменения и усовершенствования на ранее выпущенной продукции.**

Официальные дилеры Chery являются компетентными сервисными организациями, способными обеспечить высокое качество технического обслуживания и ремонта автомобилей Chery. Только официальные дилеры уполномочены изготовителем - компанией Chery Automobile Co., Ltd. – выполнять техническое обслуживание и ремонт (включая гарантийный) автомобилей Chery.

**В зависимости от оборудования автомобиля и особенностей его спецификации некоторые описания и иллюстрации, приведенные в Руководстве по эксплуатации, могут не соответствовать вашему конкретному автомобилю.**

Для получения дополнительной информации обратитесь на наш интернет-сайт:

[www.chery.ru](http://www.chery.ru)

© Chery Automobile Co., Ltd.

Авторские права защищены законом. Запрещается копировать данное Руководство по эксплуатации как целиком, так и по частям, без предварительного письменного согласия компании Chery Automobile Co., Ltd.



# СОДЕРЖАНИЕ

ГЛАВА		СТРАНИЦА
1	ВВЕДЕНИЕ .....	3
2	ОБЩИЕ СВЕДЕНИЯ ОБ АВТОМОБИЛЕ .....	9
3	ОБОРУДОВАНИЕ АВТОМОБИЛЯ .....	27
4	ЗАПУСК ДВИГАТЕЛЯ И ВОЖДЕНИЕ АВТОМОБИЛЯ .....	47
5	ПАНЕЛЬ УПРАВЛЕНИЯ.....	67
6	В СЛУЧАЕ НЕИСПРАВНОСТИ АВТОМОБИЛЯ .....	89
7	РЕКОМЕНДАЦИИ ВЛАДЕЛЬЦУ ПО ОБСЛУЖИВАНИЮ АВТОМОБИЛЯ В ПРОЦЕССЕ ЭКСПЛУАТАЦИИ .....	99
8	ТЕХНИЧЕСКОЕ ОБСЛУЖИВАНИЕ И УХОД ЗА АВТОМОБИЛЕМ .....	103
9	РЕГЛАМЕНТ ТЕХНИЧЕСКОГО ОБСЛУЖИВАНИЯ АВТОМОБИЛЯ.....	119
10	АЛФАВИТНЫЙ УКАЗАТЕЛЬ.....	123



# ВВЕДЕНИЕ

## СОДЕРЖАНИЕ ГЛАВЫ

---

▶ Введение	4	▶ Варианты исполнения и комплектации автомобиля	6	▶ Идентификационный номер автомобиля (VIN)	7
▶ Рекомендации по использованию Руководства	4	▶ Предпродажная подготовка нового автомобиля	6	▶ Изменение конструкции автомобиля	7
▷ Оглавления	4				
▷ Пиктограммы	4	▶ Предостережения и предупреждения	7		
▷ Алфавитный указатель	4				

## 4 – ВВЕДЕНИЕ

### Введение

Поздравляем вас с приобретением нового автомобиля Chery! Для того чтобы правильно эксплуатировать, обслуживать и ухаживать за автомобилем, а также узнать особенности его устройства и назначение органов управления автомобилем, настоятельно рекомендуем вам посвятить достаточное время и внимательно изучить настоящее Руководство по эксплуатации.

Руководство по эксплуатации содержит важные инструкции и полезные рекомендации по вождению и техническому обслуживанию автомобиля. Чем лучше вы узнаете особенности устройства и управления автомобилем, тем безопаснее и экономичнее будет его эксплуатация. Неправильные приемы управления автомобилем могут привести к потере контроля над автомобилем и дорожно-транспортному происшествию.

Регулярное техническое обслуживание автомобиля в соответствии с установленным регламентом обеспечит поддержание автомобиля в полностью исправном состоянии на протяжении всего срока эксплуатации. Мы настоятельно рекомендуем вам проводить периодическое техническое обслуживание с установленной периодичностью и ремонт автомобиля только на сервисных станциях официальных дилеров Chery, в распоряжении которых имеются оригинальные запасные части Chery. Любые повреждения автомобиля, вызванные нарушением инструкций по эксплуатации или регламента техобслуживания, не покрываются заводской гарантией.

### Рекомендации по использованию Руководства

#### Оглавления

С помощью оглавлений вы легко найдете тот раздел Руководства, который содержит интересующие вас сведения.

### Пиктограммы

На следующей странице приведены пиктограммы, которые используются как на автомобиле, так и в тексте настоящего Руководства по эксплуатации.

### Алфавитный указатель

Подробный алфавитный указатель, приведенный в конце Руководства по эксплуатации, содержит полный перечень всех основных терминов (вместе со ссылками на соответствующие страницы), относящихся к устройству и эксплуатации автомобиля.

**EPC**  
СИГНАЛИЗАТОР ЭЛЕКТРОННОЙ  
ДРОССЕЛЬНОЙ ЗАСЛОНКИ



АНТИБЛОКИРОВОЧНАЯ  
ТОРМОЗНАЯ СИСТЕМА (ABS)



АККУМУЛЯТОРНАЯ БАТАРЕЯ



СИГНАЛИЗАТОР  
НЕИСПРАВНОСТИ ПОДУШЕК  
БЕЗОПАСНОСТИ



ИНДИКАТОР ВКЛЮЧЕННОГО  
СТОЯНОЧНОГО ТОРМОЗА



ВЫКЛЮЧАТЕЛЬ ОСВЕЩЕНИЯ  
САЛОНА



СТОЯНОЧНОЕ ОСВЕЩЕНИЕ

**SRS  
AIRBAG**  
ДОПОЛНИТЕЛЬНАЯ СИСТЕМА  
ПАССИВНОЙ БЕЗОПАСНОСТИ



ДАЛЬНИЙ СВЕТ



ЦЕНТРАЛЬНЫЙ ВЫКЛЮЧАТЕЛЬ  
ОСВЕЩЕНИЯ



ПОДАЧА ВОЗДУХА ЧЕРЕЗ ВЕНТИЛЯЦИОН-  
НЫЕ РЕШЕТКИ В ПАНЕЛИ УПРАВЛЕНИЯ  
И В ЗОНУ РАСПОЛОЖЕНИЯ НОГ



ИНДИКАТОР ЗАПИРАНИЯ  
ЗАМКОВ



ЗВУКОВАЯ СИГНАЛИЗАЦИЯ



УКАЗАТЕЛИ ПОВОРОТА

**A/C**  
СИСТЕМА  
КОНДИЦИОНИРОВАНИЯ  
ВОЗДУХА



БЛИЖИЙ СВЕТ



СИГНАЛИЗАТОР НЕИСПРАВНОСТИ  
ТОРМОЗНОЙ СИСТЕМЫ



ПОДАЧА ВОЗДУХА ЧЕРЕЗ  
РЕШЕТКИ В ПАНЕЛИ  
УПРАВЛЕНИЯ



ИНДИКАТОР ОТПИРАНИЯ  
ЗАМКОВ



ЗАПИРАНИЕ/ОТПИРАНИЕ  
ДВЕРЕЙ



БЛОКИРОВКА ЭЛЕКТРИЧЕСКИХ  
СТЕКЛОПОДЪЕМНИКОВ  
ПАССАЖИРСКИХ ДВЕРЕЙ



ПРИКРУПАТЕЛЬ



ОЧИСТИТЕЛЬ И ОМЫВАТЕЛЬ  
ВЕТРОВОГО СТЕКЛА



ПОДАЧА ВОЗДУХА В ЗОНУ  
РАСПОЛОЖЕНИЯ НОГ



ИНДИКАТОР ВКЛЮЧЕНИЯ  
ЭЛЕКТРИЧЕСКОГО ОБОГРЕВАТЕЛЯ  
ЗАДНЕГО СТЕКЛА



ОТПИРАНИЕ ЗАМКА  
КРЫШКИ БАГАЖНИКА



СИГНАЛИЗАТОР  
ОТКРЫТОЙ ДВЕРИ



ЭЛЕКТРИЧЕСКИЙ  
СТЕКЛОПОДЪЕМНИК  
ЛЕВОЙ ДВЕРИ



ДАВЛЕНИЕ МАСЛА  
В ДВИГАТЕЛЕ



ЗВУКОВОЙ СИГНАЛ



ОБДУВ ВЕТРОВОГО СТЕКЛА И ПОДАЧА  
ВОЗДУХА В ЗОНУ РАСПОЛОЖЕНИЯ НОГ



ИНДИКАТОР ТЕХНИЧЕСКОГО  
ОБСЛУЖИВАНИЯ



ОТПИРАНИЕ  
КАПОТА



ОТПИРАНИЕ ДВЕРНЫХ  
ЗАМКОВ



ИММОБИЛАЙЗЕР



ЗАДНИЙ ПРОТИВОТУМАННЫЙ  
ФОНАРЬ



УКАЗАТЕЛЬ УРОВНЯ  
ТОПЛИВА



ПРИСТЕГНУТЬ РЕМЕНЬ  
БЕЗОПАСНОСТИ



СИГНАЛИЗАТОР  
НЕИСПРАВНОСТИ СИСТЕМ  
ДВИГАТЕЛЯ



РЕЖИМ РЕЦИРКУЛЯЦИИ  
ВОЗДУХА В САЛОНЕ



ЗАПИРАНИЕ  
ДВЕРНЫХ ЗАМКОВ



ЭЛЕКТРИЧЕСКИЙ РУЛЕВОЙ  
УСИЛИТЕЛЬ



ПЕРЕДНИЕ ПРОТИВОТУМАННЫЕ  
ФАРЫ



УКАЗАТЕЛЬ ТЕМПЕРАТУРЫ  
ОХЛАЖДАЮЩЕЙ ЖИДКОСТИ



АВАРИЙНАЯ СВЕТОВАЯ  
СИГНАЛИЗАЦИЯ



ИНДИКАТОР ОБДУВА  
ВЕТРОВОГО СТЕКЛА



ОМЫВАТЕЛЬ  
ВЕТРОВОГО СТЕКЛА



СИСТЕМА ДИНАМИЧЕСКОЙ  
СТАБИЛИЗАЦИИ (ESP)



ОСВЕЩЕНИЕ САЛОНА

viom010001

## 6 – ВВЕДЕНИЕ

### **Варианты исполнения и комплектации автомобиля**

Настоящее Руководство содержит сведения по устройству и эксплуатации автомобиля Chery M11 с кузовом хэтчбек и относится ко всем вариантам исполнения и комплектации автомобиля. Описание автомобиля (включая оборудование, входящее в стандартную спецификацию, и оборудование, предлагаемое за дополнительную плату) соответствует состоянию выпускаемой продукции на дату публикации. Поэтому обращаем ваше внимание на то, что некоторые виды оборудования, описываемые в Руководстве, могут отсутствовать на вашем автомобиле. При покупке автомобиля заранее уточните его конкретную комплектацию и исполнение у вашего дилера Chery.

### **Предпродажная подготовка нового автомобиля**

Перед тем как передать вам новый автомобиль, официальный дилер выполнил его предпродажную подготовку в полном соответствии с инструкциями изготовителя – компании Chery Automobile Co., Ltd. Дилер должен оформить Регистрационную карту владельца, внести в соответствующую графу дату передачи автомобиля владельцу и удостоверить внесенные данные своей печатью.

Перед тем как вы подпишите Регистрационную карту владельца, официальный дилер Chery должен провести для вас инструктаж по эксплуатационным характеристикам, а также объяснить основные особенности устройства, вождения и эксплуатации вашего автомобиля в объеме сведений, предусмотренных Картой проверки и передачи автомобиля владельцу.



## Предостережения и предупреждения

Руководство по эксплуатации автомобиля содержит ряд предостережений (“ОПАСНОСТЬ”) и предупреждений (“ВНИМАНИЕ”) о возможных опасных ситуациях при вождении и обслуживании автомобиля. Игнорирование водителем этих предостережений и предупреждений может привести к дорожно-транспортному происшествию или повреждению автомобиля. Перед тем как приступить к эксплуатации автомобиля, настоятельно рекомендуем вам внимательно ознакомиться со всеми предостережениями и предупреждениями и строго соблюдать необходимые меры безопасности.

## Идентификационный номер автомобиля (VIN)

Расположение идентификационного номера автомобиля (VIN):

Идентификационный номер автомобиля расположен сверху на панели управления (со стороны водителя). Идентификационный номер виден снаружи автомобиля сквозь ветровое стекло.

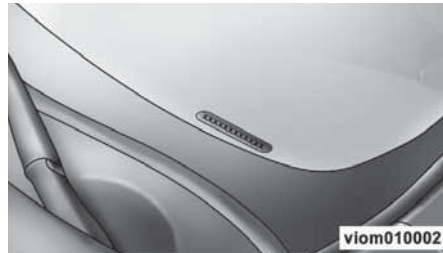

Расположение идентификационного номера автомобиля

## Изменение конструкции автомобиля

Изменения конструкции автомобиля могут привести к ухудшению его эксплуатационных свойств и лишают владельца автомобиля гарантии изготовителя.

## **⚠ ОПАСНОСТЬ!**

Любые модификации или изменения конструкции автомобиля могут снизить активную и пассивную безопасность автомобиля и стать причиной дорожно-транспортного происшествия, что, в свою очередь, может привести к тяжелому травмированию или гибели людей.



# ОБЩИЕ СВЕДЕНИЯ ОБ АВТОМОБИЛЕ

## СОДЕРЖАНИЕ ГЛАВЫ

▶ <b>Ключ зажигания</b>	<b>11</b>	▶ <b>Рулевое колесо</b>	<b>14</b>	▶ <b>Средства обеспечения пассивной безопасности водителя и пассажиров</b>	<b>17</b>
▷ Извлечение ключа из замка зажигания	11	▷ Регулировка рулевого колеса	14	▷ Диагонально-поясные ремни безопасности	17
▷ Звуковая сигнализация о ключе, оставленном в замке зажигания	11	▷ Звуковой сигнал	14	▷ Сигнализатор непристегнутого ремня безопасности водителя	17
▷ Запирание дверей ключом	11	▶ <b>Дверные замки</b>	<b>14</b>	▷ Инструкции по использованию диагонально-поясных ремней безопасности	17
▷ Замена ключей зажигания	11	▷ Запирание/отпирание дверей вручную	14	▷ Центральный поясной ремень безопасности на заднем сиденье	18
▷ Пульт дистанционного управления замками автомобиля	12	▷ Выключатель центрального электрического замка	15	▷ Регулировка плечевой лямки по высоте	18
▷ Замена элемента питания пульта дистанционного управления	12	▷ Блокировка замков задних дверей от открывания из салона автомобиля	15	▷ Обслуживание и уход за ремнями безопасности	19
▶ <b>Охранная сигнализация и противоугонная система (иммобилайзер)</b>	<b>13</b>	▶ <b>Электрические стеклоподъемники</b>	<b>16</b>	▷ Подушки безопасности	19
▷ Охранная сигнализация	13	▷ Панель управления стеклоподъемниками	16	▷ Сигнализатор неисправности системы подушек безопасности	20
▷ Электронная идентификация ключа зажигания	13	▷ Опускание стекол в автоматическом режиме	16	▷ Детские удерживающие устройства	21
		▷ Выключатель блокировки электрических стеклоподъемников дверей пассажиров	16		

## 10 – ОБЩИЕ СВЕДЕНИЯ ОБ АВТОМОБИЛЕ

▶ <b>Инструкции по безопасной эксплуатации автомобиля</b>	<b>22</b>	▷ Проверка безопасности автомобиля (оборудование в салоне автомобиля)	23	▶ <b>Инструкции по обкатке нового автомобиля</b>	<b>24</b>
▷ Перевозка пассажиров	22	▷ Проверка безопасности автомобиля (снаружи автомобиля)	24	▷ Двигатель	24
▷ Запирание автомобиля	22			▷ Тормозная система	25
▷ Отработавшие газы двигателя	23			▷ Шины и колеса	25

## Ключ зажигания

### Извлечение ключа из замка зажигания

#### Автомобили с механической коробкой передач

Для того чтобы вынуть ключ из замка зажигания, переведите рычаг переключения передач в нейтральное положение и включите стояночный тормоз. Затем поверните ключ зажигания в положение “ACC” (Вспомогательные потребители электроэнергии), нажмите вдоль ключа, чтобы немного утопить его в замке зажигания, поверните ключ в положение “LOCK” (Блокировка) и выньте ключ из замка зажигания.

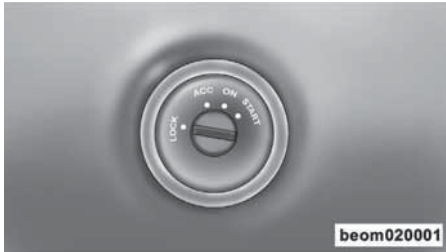

Положения ключа зажигания

### **⚠ ОПАСНОСТЬ!**

**Запрещается оставлять без присмотра малолетних детей в автомобиле. Дети, оставленные без присмотра взрослых в автомобиле, могут оказаться в опасной ситуации. Ребенок или другие люди могут получить тяжелые травмы или погибнуть. Оставшийся в автомобиле ребенок может включать электрические стеклоподъемники, нажимать на различные кнопки и воздействовать на другие органы управления. Это может привести к непроизвольному троганию с места и неконтрольному движению автомобиля. Запрещается оставлять ключ зажигания в автомобиле.**

### **ВНИМАНИЕ!**

**Незапертый автомобиль провоцирует воров. Оставляя автомобиль на стоянке без присмотра, всегда вынимайте ключ из замка зажигания и запирайте все двери.**

### **Звуковая сигнализация о ключе, оставленном в замке зажигания**

Если ключ вставлен в замок зажигания, то при открывании водительской двери включится звуковой сигнал, напоминающий водителю о необходимости вынуть ключ из замка зажигания.

**ПРИМЕЧАНИЕ:** Если одна из дверей автомобиля открыта или ключ находится в замке зажигания, то будет невозможно запереть автомобиль с помощью центрального электрического замка или пульта дистанционного управления замками.

### **Запирание дверей ключом**

Автомобиль оснащен двумя наружными замками, которые находятся в передних дверях. Ключ вставляется в личинку замка любой стороной. Для того чтобы запереть дверь, поверните ключ против часовой стрелки. Для того чтобы отпереть дверь, поверните ключ по часовой стрелке.

### **Замена ключей зажигания**

Для получения дополнительного ключа зажигания необходимо запрограммировать «чистый» ключ под конкретный электронный блок противоугонной системы (иммобилайзер), установленный на вашем автомобиле. «Чистый» ключ в данном случае означает, что он ранее не подвергался программированию. В случае необходимости замены ключей или получения дополнительных ключей зажигания обратитесь к официальному дилеру Chery.

### ВНИМАНИЕ!

Оставляя автомобиль на стоянке без присмотра, всегда забирайте ключ с собой и запирайте все двери автомобиля.

### Пульт дистанционного управления замками автомобиля

Данная система позволяет дистанционно запирать и отпирать все двери автомобиля, включая заднюю подъемную дверь.



beom020002

Ключ от автомобиля

### Запирание дверей автомобиля

Для того чтобы запереть все двери автомобиля, нажмите и отпустите кнопку запирания на пульте дистанционного управления замками. Кнопка запирания обозначена соответствующей пиктограммой, см. стр. 5.

### Открытие задней подъемной двери (хэтчбек)

Для того чтобы отпереть замок и открыть заднюю подъемную дверь, нажмите на кнопку отпирания задней подъемной двери на пульте дистанционного управления.

**ПРИМЕЧАНИЕ:** Передатчик и приемник системы дистанционного управления замками должны быть сертифицированы на соответствие действующим в стране нормативным документам. Система дистанционного управления должна удовлетворять следующим основным условиям.

- Устройство не должно создавать помех и оказывать вредного влияния на другие системы.
- Устройство должно допускать воздействие любых внешних помех, в том числе и таких, которые могут вызывать нарушение нормальной работы устройства.

Если пульт дистанционного управления перестал работать на обычном удалении от автомобиля, возможны две причины.

- Разряжен элемент питания пульта дистанционного управления (новый элемент питания рассчитан на срок службы не менее трех лет).
- Наличие сильных радиопомех, например, от излучающей антенны радиостанции, наземного радиооборудования аэропортов, некоторых типов мобильных и СБ-радиостанций и т.д.

### Замена элемента питания пульта дистанционного управления

Для замены отслуживших элементов питания рекомендуется использовать элемент типа CR2032.

- Расположив пульт кнопками вниз, разъедините части корпуса пульта с помощью плоской отвертки. Будьте осторожны, чтобы не повредить уплотнительную прокладку.



beom020018

### Разъединение частей корпуса пульта дистанционного управления

- Извлеките старый и вставьте новый элемент питания. Не прикасайтесь пальцами к контактным поверхностям нового элемента питания. Жирные отпечатки пальцев снизят работоспособность элемента питания. Если вы прикасались к контактным поверхностям руками, то перед установкой элемента питания в пульт протрите элемент тканью, смоченной спиртом.
- Соедините и прижмите друг к другу части корпуса до щелчка.

## Охранная сигнализация и противоугонная система (иммобилайзер)

### Охранная сигнализация

Если охранная сигнализация включена в дежурный режим охраны, то попытка постороннего человека отпереть любую дверь или заднюю подъемную дверь автомобиля приведет к срабатыванию сигнализации и включению сигнала тревоги. При срабатывании охранной сигнализации мигают все указатели поворота и звучит звуковой сигнал. Эти сигналы тревоги подаются в течение 28 секунд.

### Индикатор охранной сигнализации

Индикатор охранной сигнализации расположен на панели обивки левой передней двери около кнопки запирания замка. Индикатор постоянно мигает, когда охранная сигнализация находится в дежурном режиме охраны.

### **⚠ ОПАСНОСТЬ!**

**Охранная сигнализация может быть включена в дежурный режим охраны, только если все двери автомобиля, включая заднюю подъемную дверь, будут полностью закрыты. Если сигнализация находится в дежурном режиме охраны, то соблюдаются следующие условия.**

- **Все двери автомобиля, включая заднюю подъемную дверь, заперты.**
- **Индикатор охранной сигнализации, расположенный на левой передней двери, постоянно мигает.**

### Электронная идентификация ключа зажигания

Электронная идентификация ключа зажигания предусматривает блокировку пуска двигателя незарегистрированным в системе ключом, что обеспечивает высокий уровень безопасности автомобиля и эффективно защищает его от угона.

Электронная микросхема, встроенная в каждый ключ зажигания, объединяет в единую противоугонную систему автомобиля ключ зажигания, блок иммобилайзера и модуль управления двигателем. Если без ведома владельца автомобиля изготовлен дополнительный ключ зажигания, микросхема которого не запрограммирована должным образом и поэтому не может обмениваться с блоком иммобилайзера и модулем управления двигателем соответствующими кодовыми сигналами, то запуск двигателя с помощью такого ключа будет заблокирован. Это снижает вероятность угона автомобиля.

В случае утраты ключа зажигания владелец автомобиля должен обратиться к официальному дилеру Chery для получения ключа на замену. Официальный дилер Chery может снабдить вас новым ключом зажигания и деактивировать утерянный ключ.

### Рулевое колесо

#### Регулировка рулевого колеса

Вы можете отрегулировать положение рулевого колеса, для того чтобы обеспечить наибольшее удобство управления автомобилем. Опустите вниз рычаг блокировки и отрегулируйте рулевое колесо, перемещая его вверх или вниз. После регулировки рулевого колеса поднимите рычаг блокировки в исходное положение, для того чтобы зафиксировать требуемое положение рулевого колеса.

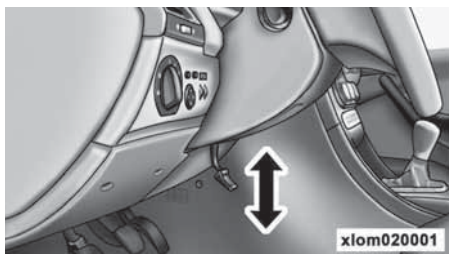

Регулировка рулевого колеса

### **⚠ ОПАСНОСТЬ!**

**Запрещается регулировать рулевое колесо на ходу автомобиля. Попытка отрегулировать рулевое колесо во время движения автомобиля может привести к потере контроля над автомобилем.**

### Звуковой сигнал



viom050010

Выключатель звукового сигнала

Нажмите посередине накладки ступицы рулевого колеса, для того чтобы включить звуковой сигнал. Звуковой сигнал функционирует, даже если ключ зажигания находится в положении "OFF" (Зажигание выключено).

### Дверные замки

#### Запирание/отпирание дверей вручную

Вы можете запереть и отпереть передние двери поворотом ключа, вставленного в цилиндр замка. Для того чтобы отпереть двери, находясь в салоне автомобиля, воспользуйтесь кнопкой блокировки замка, которая расположена на панели обивки двери. Если опустить кнопку блокировки замка на закрытой задней двери, то замок будет заперт. Для запирания дверей автомобиля рекомендуется использовать пульт дистанционного управления замками.



Кнопка блокировки замка



**⚠ ОПАСНОСТЬ!**

Для повышения безопасности людей при дорожно-транспортном происшествии дверные замки на ходу автомобиля должны находиться в запертом состоянии. Всегда запирайте двери также на стоянке и покидая автомобиль. Оставляя автомобиль, всегда вынимайте ключ из замка зажигания и запирайте все двери. Запрещается оставлять малолетних детей без присмотра в автомобиле. Исключайте возможность неконтролируемого доступа детей в незапертый автомобиль. Это может привести к тяжелому травмированию или гибели детей и других находящихся поблизости людей.

**Выключатель центрального электрического замка**

Выключатель центрального электрического замка расположен на подлокотнике водительской двери. Для того чтобы запереть или отпереть двери автомобиля, нажмите на выключатель центрального электрического замка.



Выключатель центрального электрического замка

Для того чтобы исключить случайное запирание ключа зажигания в автомобиле, центральный электрический замок не срабатывает, если ключ оставлен в замке зажигания. Центральный электрический замок также не срабатывает, если одна из дверей открыта. Мелодичный звуковой сигнал напомнит водителю о необходимости вынуть ключ из замка зажигания.

**Блокировка замков задних дверей от открывания из салона автомобиля**

Блокировка замков задних дверей от отпирания из салона предназначена для повышения безопасности малолетних детей, перевозимых на заднем сиденье. Рычажки блокировки замков расположены на торцах задних дверей. Переведите рычажок блокировки замка в верхнее или нижнее положение, для того чтобы включить или снять дополнительную блокировку замка задней двери (положения рычажка отмечены соответствующими пиктограммами).

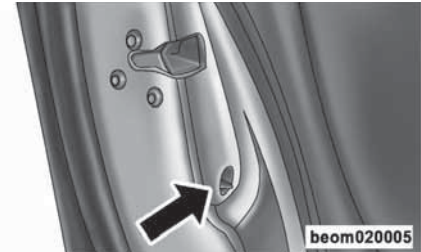

Рычажок блокировки замка

**⚠ ОПАСНОСТЬ!**

- Для того чтобы пассажиры на задних сиденьях при дорожно-транспортном происшествии не попали в ловушку, помните, что при включенной блокировке замков задних дверей последние могут быть открыты только снаружи автомобиля.

*(См. Продолжение)*

### **⚠ ОПАСНОСТЬ!** (Продолжение)

- **В жаркую погоду при стоянке автомобиля с неработающим двигателем и кондиционером воздуха температура в салоне может подниматься очень быстро. Запрещается оставлять детей или домашних животных в закрытом автомобиле в жаркую погоду. Высокая температура воздуха в салоне может вызвать тепловой удар или привести к гибели детей и животных. Даже непродолжительное нахождение детей или животных в закрытом автомобиле в жаркую погоду может привести к сильному перегреву или гибели.**

**ПРИМЕЧАНИЕ:** Для того чтобы пассажиры, расположенные на задних сиденьях, могли выйти из автомобиля в экстренной ситуации при включенной блокировке задних дверей от открывания из салона автомобиля, необходимо вытянуть вверх кнопку блокировки замка, опустить стекло задней двери и открыть ее с помощью наружной рукоятки.

### **Электрические стеклоподъемники**

#### **Панель управления стеклоподъемниками**

Выключатели всех электрических стеклоподъемников расположены на панели управления на подлокотнике водительской двери. На каждой пассажирской двери расположен

выключатель, управляющий соответствующим электрическим стеклоподъемником. Электрические стеклоподъемники могут работать, когда ключ зажигания находится в положении “ON” (Зажигание включено), а также еще в течение 60 секунд после вынимания ключа из замка зажигания.



Панель выключателей электрических стеклоподъемников

### **⚠ ОПАСНОСТЬ!**

**Запрещается оставлять в автомобиле малолетних детей без присмотра, если ключ находится в замке зажигания. Пассажиры, особенно оставленные без присмотра дети, могут зажать стеклоподъемником пальцы, руки или шею, нажав на выключатель электрического стеклоподъемника. Это чревато тяжелым травмированием или гибелью детей.**

### **Опускание стекол в автоматическом режиме**

Все четыре стеклоподъемника могут работать в режиме автоматического опускания стекла. Для того чтобы одним нажатием полностью открыть окно, нажмите на выключатель и удерживайте его в нажатом положении в течение одной секунды, затем отпустите его. Стекло полностью опустится.

#### **ПРИМЕЧАНИЕ:**

- Если какие-либо окна открыты, то можно их закрыть с помощью пульта дистанционного управления замками. Для этого следует нажать на кнопку запираения на пульте и удерживать ее в нажатом положении, пока все окна полностью не закроются (для некоторых вариантов исполнения автомобиля).

### **Выключатель блокировки электрических стеклоподъемников дверей пассажиров**

На панели выключателей электрических стеклоподъемников расположен также выключатель блокировки стеклоподъемников дверей пассажиров. Нажмите на выключатель для того чтобы заблокировать управление электрическими стеклоподъемниками дверей пассажиров. При повторном нажатии на этот выключатель блокировка стеклоподъемников дверей пассажиров снимается. Рекомендуется заблокировать управление стеклоподъемниками дверей пассажиров, если в автомобиле находятся дети.



Выключатель блокировки стеклоподъемников дверей пассажиров

**⚠ ОПАСНОСТЬ!**

Функция защиты от защемления стекла не действует, когда окно почти полностью закрылось. Во избежание травм, перед тем как включить электрический стеклоподъемник на закрытие окна, убедитесь, что проем окна свободен от посторонних предметов и никто из пассажиров не сможет защемить руки, кисти или пальцы.

**Средства обеспечения пассивной безопасности водителя и пассажиров**

**Диагонально-поясные ремни безопасности**

Всегда пристегивайтесь ремнем безопасности и следите за тем, чтобы все пассажиры,

находящиеся в автомобиле, располагались на сиденьях и также были пристегнуты соответствующими ремнями безопасности. Проверьте, чтобы пассажиры правильно пользовались ремнями безопасности. Запрещается пристегивать одним ремнем безопасности (диагонально-поясным или поясным) двух (или более) человек одновременно. Проверьте, чтобы ремни безопасности были пристегнуты правильно. Ремень должен быть плотно, без слабости прилегать к телу. Лямки ремня не должны быть перекручены. Ремень должен свободно вытягиваться и втягиваться на инерционную катушку.

**⚠ ОПАСНОСТЬ!**

Если поясная лямка ремня расположена на животе слишком высоко, то это увеличивает вероятность травмирования внутренних органов брюшной полости. Повреждение внутренних органов в этом случае происходит из-за того, что динамическая нагрузка от лямки будет восприниматься не прочными костями таза и бедер, а будет приходиться на живот. Необходимо, чтобы поясная лямка ремня безопасности располагалась как можно ниже и плотно прилегала к телу.

В случае дорожно-транспортного происшествия ребенок, даже самый маленький, будет выброшен со своего места, если он не пристегнут должным образом ремнем безопасности или не зафиксирован в детском удерживающем устройстве. Опасно на ходу

автомобиля держать ребенка на коленях. При столкновении автомобиля сила инерции может быть такой величины, что будет физически невозможно удержать ребенка на руках. Сам ребенок и другие пассажиры, находящиеся в салоне, могут быть серьезно травмированы или погибнуть. При поездке на автомобиле необходимо всегда использовать для ребенка детское удерживающее устройство, соответствующие росту и весу ребенка.

**Сигнализатор непристегнутого ремня безопасности водителя**



Сигнализатор загорается при включении зажигания (ключ повернут в положение "ON" (Зажигание включено)). Сигнализатор будет продолжать гореть до тех пор, пока водитель не пристегнет ремень безопасности.

**Инструкции по использованию диагонально-поясных ремней безопасности**

Запорная скоба находится над спинкой переднего сиденья, около плеча сидящего человека. Возьмите в руку запорную скобу и вытяните ремень с инерционной катушки на необходимую длину. Вытягивая ремень, сдвиньте скобу вдоль ремня на необходимое расстояние, чтобы можно было опоясаться ремнем и пристегнуть скобу к замку. Вытянув ремень на необходимую длину, вставьте запорную скобу в замок и нажмите на нее до четкого щелчка.

### **⚠ ОПАСНОСТЬ!**

Если пристегнуть скобу ремня безопасности не к соответствующему замку, то эффективность удерживающего действия ремня значительно снизится и он не сможет обеспечить пассивную защиту человека на должном уровне. Всегда пристегивайте ремень безопасности к своему замку.

Для того чтобы отстегнуть ремень безопасности, нажмите на красную кнопку, расположенную на замке. Запорная скоба выйдет из замка, и ремень автоматически втянется на инерционную катушку. При необходимости сдвиньте запорную скобу по ляжке, чтобы скоба не мешала полному втягиванию ремня на инерционную катушку.

### **Центральный поясной ремень безопасности на заднем сиденье**

Длина поясного ремня безопасности не регулируется автоматически. Регулировка длины ремня осуществляется вручную с помощью регулировочной скобы, через которую может протягиваться ляжка ремня. Потяните за соответствующую часть ляжки ремня, для того чтобы увеличить или уменьшить длину ремня и обеспечить плотное прилегание ремня к телу. После регулировки длины ремня вставьте запорную скобу в замок и нажмите на скобу до четкого щелчка. Затем вручную натяните ремень для плотного прилегания к телу.

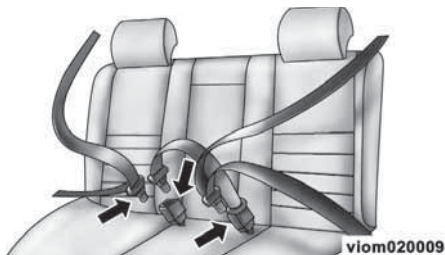

Центральный поясной ремень безопасности на заднем сиденье

### **⚠ ОПАСНОСТЬ!**

Запрещается пользоваться ремнем безопасности, если ляжка скручена. В случае дорожно-транспортного происшествия такая ляжка может глубоко врезаться в тело. Следите за тем, чтобы ляжки ремня не были скручены. Если ляжку ремня распрямить невозможно, то обратитесь к официальному дилеру Chery для замены ремня безопасности в сборе.

### **Регулировка плечевой ляжки по высоте**

Для водителя и переднего пассажира предусмотрена возможность регулировки плечевой ляжки ремня по высоте. Ремень безопасности ни в коем случае не должен касаться шеи. Для того чтобы отрегулировать положение плечевой ляжки относительно тела, нажмите до упора на кнопку фиксатора промежуточной скобы и сдвиньте ее вверх или вниз по средней стойке кузова, как показано на рисунке. Установите промежуточную скобу в требуемое положение и отпустите кнопку фиксатора.

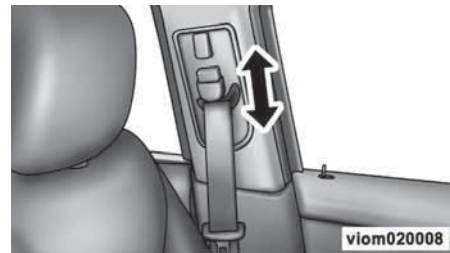

Регулировка плечевой ляжки ремня по высоте

### Обслуживание и уход за ремнями безопасности

#### Проверка состояния ремней безопасности

Регулярно осматривайте ремни безопасности и проверяйте наличие повреждений и признаков износа лямок. При обнаружении повреждений или износа немедленно замените неисправный ремень безопасности. Если ремни безопасности получили механические повреждения во время дорожно-транспортного происшествия, необходимо заменить ремни в сборе.

#### **⚠ ОПАСНОСТЬ!**

**Запрещается разбирать или изменять конструкцию ремней безопасности.**

#### Уход за ляжками ремней безопасности

Для чистки лямок ремней безопасности используйте только теплый водный раствор мягкого моющего средства, предназначенного для обработки тканой обивки салона автомобиля. После мокрой чистки не сдавайте ремень на инерционную катушку, для того чтобы ляжки полностью высохли естественным путем на воздухе.

#### **⚠ ОПАСНОСТЬ!**

**Запрещается использовать для обработки лямок ремней безопасности моющие средства с агрессивным действием, кипятком, а также отбеливающие или окрашивающие составы.**

**Следите за тем, чтобы вода ни в коем случае не попала в инерционную катушку.**

#### Подушки безопасности

Надувная подушка является дополнительным средством обеспечения безопасности и не может заменить ремни безопасности.

Подушки безопасности, действуя совместно с пристегнутыми ремнями безопасности, обеспечивают дополнительную защиту водителя и переднего пассажира при дорожно-транспортном происшествии, связанном с лобовым ударом автомобиля.

**ПРИМЕЧАНИЕ:** После сдувания подушек безопасности в салоне автомобиля останется взвесь мелких частиц, напоминающая дым. Эти частицы являются побочным продуктом химических реакций, в результате которых выделяется нетоксичный газ, наполняющий оболочку подушки безопасности.

Для более эффективной защиты водитель и передний пассажир должны располагаться на своих сиденьях как можно вертикальнее, опираясь поясницей и лопатками на спинку сиденья.

#### **⚠ ОПАСНОСТЬ!**

**Пристегивая ремень безопасности, следите за правильным расположением лямок ремня на теле и держитесь на достаточном расстоянии от рулевого колеса. Только при соблюдении этих условий подушка безопасности сможет эффективно защитить вас при дорожно-транспортном происшествии.**

#### Фронтальные подушки безопасности

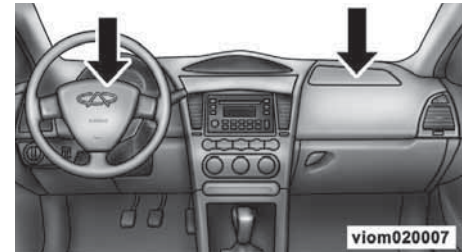

Фронтальные подушки безопасности

Для того чтобы подушки безопасности могли обеспечить оптимальную защиту водителя и переднего пассажира при дорожно-транспортном происшествии, сиденья и спинки сидений должны быть установлены в правильное положение. Вертикальная посадка на сиденье является самой лучшей с точки зрения обеспечения пассивной безопасности. Для правильной посадки необходимо, чтобы поясница как можно

## 20 – ОБЩИЕ СВЕДЕНИЯ ОБ АВТОМОБИЛЕ

плотнее опиралась на нижнюю часть спинки сиденья. При этом угол наклона спинки сиденья не должен превышать 30 градусов от вертикали.

Запрещается придвигать передние сиденья близко к панели управления. Управляя автомобилем, водитель должен держаться за рулевое колесо руками, слегка согнутыми в локтях. Это наилучшая поза для водителя, позволяющая снизить риск его травмирования в случае дорожно-транспортного происшествия, в котором подушка безопасности не срабатывает.

Фронтальные подушки безопасности срабатывают только в достаточно тяжелых дорожно-транспортных происшествиях, когда сила лобового или косоугольного удара превышает определенный пороговый уровень, заданный изготовителем автомобиля. Направление косоугольного удара располагается в секторе  $\pm 30$  градусов от продольной оси автомобиля. После срабатывания и развертывания обложка подушки начинает сразу же сдуваться, амортизируя движение вперед водителя или переднего пассажира. Фронтальные подушки безопасности рассчитаны на срабатывание только в случае достаточно сильного лобового или косоугольного столкновения автомобиля. Подушки срабатывают, только если сила удара автомобиля превысит заданный пороговый уровень, запрограммированный в модуле управления подушками безопасности.

Следует иметь в виду, что при серьезном ДТП (несмотря на правильное применение ремней безопасности и наличие надувных подушек безопасности) все же возможно серьезное травмирование и гибель находящихся в автомобиле людей, так как не существует системы пассивной безопасности, которая гарантировала бы полную защиту водителя и пассажиров в случае серьезного ДТП. По характеру и тяжести повреждений, которые автомобиль получил при ДТП, бывает очень трудно достоверно установить, должна ли была сработать подушка безопасности в каждом конкретном случае. В некоторых случаях надувная подушка не срабатывает, а кузов автомобиля после ДТП имеет очень сильные деформации. Это говорит о том, что большая часть энергии удара была поглощена за счет пластической деформации элементов кузова автомобиля. В других случаях, наоборот, срабатывание надувной подушки безопасности сочетается с незначительными повреждениями автомобиля. Такое наблюдается, например, при жестких ударах о препятствие ходовой частью автомобиля. При этом автомобиль испытывает значительные замедления, которые приводят к срабатыванию надувной подушки, а сам автомобиль может не получить значительных видимых повреждений кузова.

### **⚠ ОПАСНОСТЬ!**

**Запрещается класть или прикреплять любые посторонние предметы на кожу фронтальных подушек безопасности. Запрещается пытаться снять кожу подушек безопасности. Для ремонта рулевого колеса, рулевой колонки или системы подушек безопасности обратитесь на сервисную станцию официального дилера Chery. Попытка самостоятельного ремонта может привести к травмированию людей случайно сработавшей подушкой безопасности.**

### **Сигнализатор неисправности системы подушек безопасности**

Сигнализатор загорается на 3-4 секунды при включении зажигания и затем гаснет. Если сигнализатор не загорается при включении зажигания или продолжает гореть после запуска двигателя или загорелся на ходу автомобиля, незамедлительно обратитесь на сервисную станцию официального дилера Chery для ремонта автомобиля. Срок службы подушек безопасности составляет 10 лет. Этот срок установлен изготовителем подушек безопасности, исходя из долговечности газогенератора, обеспечивающего надувание подушки, и материала обложки. По истечении срока службы подушки безопасности должны

быть заменены на новые. Если у вас имеются вопросы по срокам службы вашего автомобиля или подушек безопасности, обратитесь за разъяснениями к официальному дилеру Chery, который поможет вам. Обслуживайте и ремонтируйте свой автомобиль только на сервисных станциях официальных дилеров Chery.

### Детские удерживающие устройства

Устанавливая в автомобиль детские удерживающие устройства, необходимо строго соблюдать все инструкции и рекомендации изготовителя конкретного изделия.

#### **⚠ ОПАСНОСТЬ!**

**В случае дорожно-транспортного происшествия ребенок, даже самый маленький, будет выброшен со своего места, если он не пристегнут должным образом ремнем безопасности или не зафиксирован в детском удерживающем устройстве. Опасно на ходу автомобиля держать ребенка на коленях. При столкновении автомобиля сила инерции может быть такой величины, что будет физически невозможно удерживать ребенка на руках. Сам ребенок и другие пассажиры, находящиеся в салоне, могут быть серьезно травмированы или погибнуть. При поездке на автомобиле необходимо всегда использовать для ребенка детское удерживающее устройство, соответствующие росту и весу ребенка.**

#### **⚠ ОПАСНОСТЬ!** (Продолжение)

**Запрещается устанавливать детские удерживающие устройства, в которых ребенок ориентирован лицом назад, на переднее пассажирское сиденье при наличии фронтальной подушки безопасности переднего пассажира. Детские удерживающие устройства подобного типа разрешается устанавливать только на заднее сиденье. Если детское удерживающее устройство с расположением ребенка лицом назад установлено на переднее пассажирское сиденье, то при срабатывании фронтальная подушка сильно ударит по удерживающему устройству, что может привести к тяжелым травмам или гибели ребенка.**

Перевозка в автомобиле детей младше 12 лет или ростом менее 150 см должна осуществляться только с использованием подходящих для ребенка и должным образом установленных детских удерживающих устройств (детских кроваток, детских кресел или дополнительных подушек на сиденье). Используемое детское удерживающее устройство должно подходить для монтажа в вашем автомобиле и быть сертифицированным на соответствие обязательным требованиям. Максимальный уровень защиты ребенка достигается при правильном использовании детского удерживающего устройства и ремня безопасности.

Для детей весом менее 10 кг или младше одного года в качестве удерживающего устройства следует применять детские кроватки, которые закрепляются на заднем сиденье и в которых ребенок располагается лежа головой вперед. Для младенцев следует использовать только детские кроватки с ориентацией ребенка лицом назад.

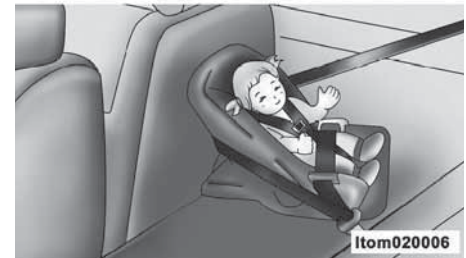

Детская кроватка с ориентацией ребенка лицом назад

## 22 – ОБЩИЕ СВЕДЕНИЯ ОБ АВТОМОБИЛЕ

Для детей моложе четырех лет, или весящих от 10 кг до 18 кг, следует использовать детские удерживающие устройства, устанавливаемые на заднее сиденье.



Детское кресло

Дети в возрасте от 4-х до 12 лет, или весящие от 18 кг до 36 кг, должны располагаться на заднем сиденье на дополнительной подушке. Регулируемый вспомогательный ремень, прикрепленный к дополнительной подушке, обеспечивает возможность использовать для пристегивания ребенка штатный ремень безопасности. Благодаря дополнительной подушке на сиденье плечевая лямка ремня не лежит на шее ребенка. Поясная лямка ремня должна лежать на бедрах как можно ниже.



Дополнительная подушка, устанавливаемая на сиденье

### **⚠ ОПАСНОСТЬ!**

Для перевозки детей в автомобиле следует применять детские удерживающие устройства соответствующего типа. Каждое детское удерживающее устройство рассчитано на размещение только одного ребенка.

### **Инструкции по безопасной эксплуатации автомобиля**

#### **Перевозка пассажиров**

Запрещается перевозить пассажиров в багажном отделении автомобиля.

### **⚠ ОПАСНОСТЬ!**

Опасно перевозить людей в багажном отделении как при закрытой, так и открытой задней подъемной двери. В случае дорожно-транспортного происшествия люди, находящиеся в багажном отделении, с большой долей вероятности получат серьезные травмы или погибнут.

Все пассажиры должны размещаться только на сиденьях, оборудованных ремнями безопасности. Запрещается перевозить пассажиров в других местах, не предназначенных для размещения людей.

Всегда пристегивайтесь ремнем безопасности сами и следите, чтобы все пассажиры располагались на своих сиденьях и также были пристегнуты должным образом ремнями безопасности.

#### **Запирание автомобиля**

Оставляя автомобиль без присмотра на стоянке, всегда вынимайте ключ из замка зажигания и запирайте все двери. Выполняйте данные инструкции, даже если оставляете автомобиль в собственном гараже или на подъездной дорожке около своего дома. Старайтесь ставить автомобиль на стоянку в хорошо освещенных местах. Никогда не оставляйте в автомобиле на видном месте ценные вещи, которые бы могли привлечь воров.



## Отработавшие газы двигателя

### **⚠ ОПАСНОСТЬ!**

**Отработавшие газы токсичны и могут вызвать отравление или смерть. Они содержат угарный газ (СО), который не обладает ни цветом, ни запахом. Вдыхание угарного газа может привести к потере сознания, отравлению и смерти.**

Не допускайте продолжительную работу двигателя в закрытых гаражах или плохо проветриваемых стоянках (дольше, чем это необходимо для заезда или выезда из гаража или со стоянки).

Если по каким-либо причинам вам необходимо двигаться на автомобиле с открытой задней подъемной дверью, то закройте все окна и включите вентилятор в режим максимальных оборотов. Запрещается использовать режим рециркуляции воздуха в салоне.

Самой надежной гарантией от попадания в салон автомобиля отработавших газов двигателя, содержащих токсичный угарный газ (окись углерода СО), является исправное состояние выпускной системы.

### **Проверка безопасности автомобиля (оборудование в салоне автомобиля)**

#### **Ремень безопасности**

Периодически проверяйте состояние ремней безопасности, обращая внимание на наличие порезов, признаков износа и ослабление крепления деталей. При обнаружении повреждений или износа немедленно замените неисправный ремень безопасности. Запрещается самостоятельно разбирать или изменять конструкцию ремней безопасности.

После аварии автомобиля необходимо заменить передние ремни безопасности в сборе. Если ремни безопасности на задних сиденьях получили механические повреждения во время дорожно-транспортного происшествия, то необходимо заменить их в сборе (например, если повреждена инерционная катушка, порвана лямка ремня и т.п.). При наличии сомнений в исправном состоянии инерционной катушки или лямки замените ремень безопасности в сборе.

### **Сигнализатор неисправности системы подушек безопасности**

Сигнализатор должен загораться примерно на 3-4 секунды при включении зажигания. Это предусмотрено для проверки исправности лампы сигнализатора. Если сигнализатор не загорается при включении зажигания, то необходимо обратиться на сервисную станцию официального дилера Chery. Если сигнализатор продолжает гореть спустя 3-4 секунд после включения зажигания или мигает или загорелся на ходу автомобиля, обратитесь на сервисную станцию официального дилера Chery для проверки и ремонта системы подушек безопасности.

#### **Обдув ветрового стекла**

Проверьте функционирование системы вентиляции и отопления в режиме обдува ветрового стекла. Для этого включите режим обдува ветрового стекла и установите максимальную скорость вращения вентилятора. При этом ветровое стекло должно интенсивно обдуваться воздухом из соответствующих сопел. Если обдув ветрового стекла не работает должным образом, обратитесь на сервисную станцию официального дилера Chery.

## 24 – ОБЩИЕ СВЕДЕНИЯ ОБ АВТОМОБИЛЕ

### Проверка безопасности автомобиля (снаружи автомобиля)

#### Шины

Осмотрите шины, обращая внимание на остаточную глубину рисунка протектора и равномерность его износа. Проверьте шины, следуя приведенным ниже инструкциям.

- Удалите из протектора мелкие камни, гвозди, стекло и прочие застрявшие предметы.
- Осмотрите протектор и боковины шины, обращая внимание на наличие порезов и трещин.
- Проверьте давление воздуха в шинах (включая запасное колесо).
- Проверьте момент затяжки колесных гаек.

#### Приборы внешнего освещения и сигнализации

Попросите своего помощника проверить функционирование приборов наружного освещения и сигнализации, в то время как вы с места водителя будете их поочередно включать и выключать. Убедитесь в исправности индикаторов включения указателей поворота и индикатора включения дальнего света фар (индикаторы расположены на приборной панели). Проверьте нормальное функционирование следующих приборов освещения и сигнализации:

- ближний свет фар;
- дальний свет фар;
- указатели поворота;

- габаритные огни;
- стоп-сигналы.

#### Течь эксплуатационных жидкостей

Проверьте на площадке под автомобилем наличие признаков течи эксплуатационных жидкостей после ночной стоянки. При обнаружении признаков течи необходимо незамедлительно выяснить место течи и устранить ее. Проверьте возможную течь:

- топливо;
- охлаждающая жидкость двигателя;
- моторное масло;
- рабочая жидкость рулевого гидроусилителя;
- тормозная жидкость.

#### Инструкции по обкатке нового автомобиля

##### Двигатель

Все сопряжения деталей нового, необкатанного двигателя работают с повышенным трением. Правильно выполненная обкатка двигателя увеличивает его ресурс, надежность и экономичность. Выполняйте обкатку двигателя, следуя приведенным ниже инструкциям.

##### **Рекомендации при эксплуатации автомобиля при пробеге первых 2000 км**

- Начинать движение только после прогрева двигателя.
- Не допускайте работы непрогретого двигателя с высокой частотой вращения коленчатого вала.
- Избегайте интенсивных разгонов при полностью нажатой педали акселератора.
- Запрещается двигаться со скоростью выше 100 км/ч.
- Частота вращения коленчатого вала не должна превышать 4000 об/мин.
- Избегайте движения при низких оборотах двигателя (менее 1500 об/мин) на 2,3,4 и 5 передачах.
- Запрещена буксировка прицепов и автомобилей.
- Избегайте резкого трогания с места.
- Избегайте, по возможности, резкого торможения.

##### **Инструкции по безопасной эксплуатации двигателя после обкатки**

Максимальная частота вращения коленчатого вала составляет 6000 об/мин. При разгоне автомобиля своевременно переходите на следующую высшую передачу, не допуская превышения максимально допустимых оборотов двигателя. Стрелка тахометра ни в коем случае не должна заходить в красную зону шкалы.

**ПРИМЕЧАНИЕ:** Для экономичной эксплуатации автомобиля не допускайте работу двигателя на излишне высоких оборотах коленчатого вала. Для снижения расхода топлива, уровня шума двигателя и загрязнения окружающей среды необходимо как можно скорее переходить на высшую передачу.

**ПРИМЕЧАНИЕ:** Однако следует также учитывать, что нормальная работа двигателя может нарушаться, а его износ возрастать, если двигатель эксплуатируется на слишком низких оборотах. Для поддержания оборотов двигателя в оптимальном диапазоне своевременно переходите на низшие передачи.

**ПРИМЕЧАНИЕ:** Перед тем как эксплуатировать двигатель на высоких оборотах коленчатого вала, необходимо прогреть двигатель до нормальной рабочей температуры.

### Тормозная система

До приработки тормозных механизмов на протяжении первых 200 км пробега автомобиля тормозная система не может обеспечить высокую эффективность торможения. Поэтому водитель должен прилагать к тормозной педали повышенные усилия, для того чтобы обеспечить требуемое замедление автомобиля.

### Шины и колеса

Новые шины также требуют небольшой обкатки. На протяжении первых 100 км пробега автомобиля максимально возможно ограничьте скорость движения и будьте особенно осторожны.

После прохождения первых 800 км необходимо подтянуть колесные гайки требуемым моментом. Кроме того, в случае замены колеса или ослабления затяжки колесных гаек их также необходимо подтянуть требуемым моментом после пробега 800 км.



# ОБОРУДОВАНИЕ АВТОМОБИЛЯ

## СОДЕРЖАНИЕ ГЛАВЫ

<b>▶ Зеркала заднего вида</b>	<b>29</b>	<b>▶ Сиденья</b>	<b>32</b>	▷ Переключение дальнего/ ближнего света фар	35
▷ Внутреннее зеркало заднего вида	29	▷ Продольная регулировка сиденья	32	▷ Сигнализация дальним светом фар	36
▷ Наружные зеркала заднего вида	29	▷ Регулировка наклона спинки сиденья	32	▷ Противотуманные фары (для некоторых вариантов исполнения автомобиля)	36
▷ Складывание наружных зеркал заднего вида	29	▷ Регулировка высоты и наклона подушки водительского сиденья	33	▷ Задний противотуманный фонарь	36
▷ Наружные зеркала с электрической регулировкой	29	▷ Регулировка поясничного упора (для некоторых вариантов исполнения автомобиля)	33	▷ Указатели поворота	36
▷ Электрические обогреватели наружных зеркал	30	▷ Подголовники	33	▷ Регулятор яркости подсветки панели управления	37
▷ Туалетное зеркало	30	▷ Складной центральный подлокотник на заднем сиденье	34	▷ Корректор фар	37
<b>▶ Очиститель и омыватель ветрового стекла</b>	<b>30</b>	<b>▶ Приборы внешнего освещения и сигнализации</b>	<b>34</b>	▷ Передний плафон освещения салона	37
▷ Высокая и низкая скорости работы стеклоочистителя	31	▷ Фары, стояночное освещение (габаритные огни, подсветка панели управления и освещение регистрационного знака)	34	▷ Задние плафоны освещения салона	38
▷ Одиночный цикл работы стеклоочистителя	31	▷ Автоматическое управление приборами освещения	35	▷ Освещение перчаточного ящика	38
▷ Автоматическое управление стеклоочистителем (для некоторых вариантов исполнения автомобиля)	31			▷ Подсветка замка зажигания	38
▷ Омыватель ветрового стекла	32			▷ Сигналы торможения	38
				▷ Фонарь заднего хода	38

## 28 – ОБОРУДОВАНИЕ АВТОМОБИЛЯ

▶ <b>Электрическая розетка</b>	<b>38</b>	▶ <b>Подстаканники и гнезда для бутылок</b>	<b>41</b>	▷ Центральное отделение в панели управления	42
▶ <b>Прикуриватель и пепельница</b>	<b>39</b>	▷ Передние подстаканники	41	▷ Дополнительные отделения в панели управления	43
▷ Прикуриватель	39	▷ Подстаканники в подлокотнике заднего сиденья	41	▷ Багажное отделение	43
▷ Передняя пепельница	40	▶ <b>Вещевые отделения для мелкого багажа</b>	<b>41</b>	▷ Складывание спинок заднего сиденья	43
▷ Задняя пепельница	40	▷ Ниша в центральной консоли	41	▶ <b>Система сигнализации при парковке (для некоторых вариантов исполнения автомобиля)</b>	<b>44</b>
▶ <b>Открытие задней подъемной двери</b>	<b>40</b>	▷ Держатель для очков в верхней консоли	42		
▷ Выключатель замка задней подъемной двери	40	▷ Перчаточный ящик	42		

## Зеркала заднего вида

### Внутреннее зеркало заднего вида

Отрегулируйте зеркало, так чтобы в нем симметрично отражался вид через заднее окно автомобиля. Для того чтобы в ночное время уменьшить слепящее действие фар едущих сзади автомобилей, переведите зеркало в “ночное” положение, нажав на рычажок под зеркалом на себя.

**ПРИМЕЧАНИЕ:** Регулировку зеркала заднего вида следует выполнять, только когда зеркало находится в “дневном” положении. Отрегулировав зеркало в “дневном” положении, вы можете пользоваться им и в “ночном” положении.

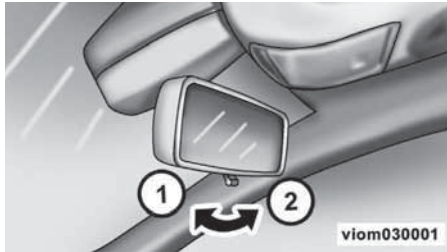

Внутреннее зеркало заднего вида

1 – положение “День”

2 – положение “Ночь”

### Наружные зеркала заднего вида

Для большего удобства водителя отрегулируйте наружные зеркала, настроив центр сектора обзора на середину соседних полос движения (соответственно, левой и правой). Сектора обзора через наружные зеркала должны частично перекрывать сектор обзора через внутреннее зеркало.

#### **⚠ ОПАСНОСТЬ!**

**Необходимо помнить о том, что выпуклые наружные зеркала искажают размеры и расстояния до объектов. Например, автомобиль, наблюдаемый через выпуклое зеркало заднего вида, кажется дальше от вашего автомобиля, чем он находится в действительности. При оценке ситуации на дороге не следует полагаться исключительно на наружные зеркала заднего вида. Это чревато столкновением с другими транспортными средствами или прочими объектами.**

### Складывание наружных зеркал заднего вида

Наружные зеркала могут складываться вручную. Для того чтобы вернуть зеркала в исходное рабочее положение, поверните их в обратном направлении.

### Наружные зеркала с электрической регулировкой

Круглый регулятор зеркал заднего вида расположен слева снизу на панели управления. Кнопки “L” (Левое зеркало) и “R” (Правое зеркало) позволяют выбрать, соответственно, левое или правое зеркало для регулировки.

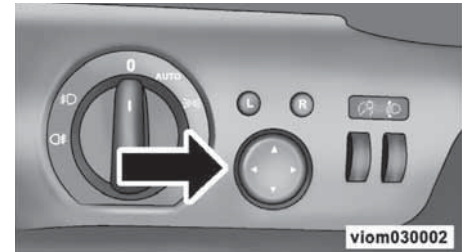

Регулятор наружных зеркал заднего вида

Электрическая регулировка наружных зеркал заднего вида может выполняться только при включенном зажигании. Нажмите на кнопку “L” (Левое зеркало) или “R” (Правое зеркало), для того чтобы выбрать соответствующее зеркало для регулировки. Затем отрегулируйте выбранное зеркало нажимая на соответствующие края круглой кнопки регулятора. Зеркало будет поворачиваться в направлении стрелки на кнопке регулятора.

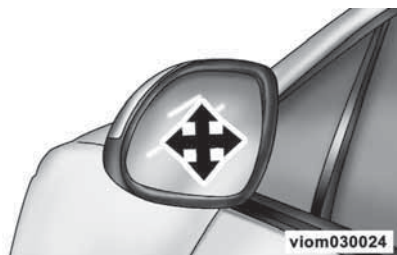

Направления поворота зеркала при регулировке

### Электрические обогреватели наружных зеркал

Наружные зеркала заднего вида оснащены электрическими обогревателями, которые помогают удалить с поверхности зеркал иней или конденсат влаги. Электрические обогреватели наружных зеркал включаются автоматически при включении электрообогревателя заднего стекла.

### Туалетное зеркало

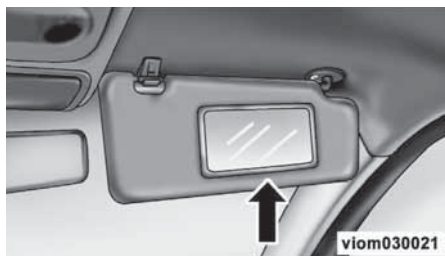

Туалетное зеркало

Туалетное зеркало встроено в правый противосолнечный козырек. Для того чтобы воспользоваться туалетным зеркалом, опустите противосолнечный козырек.

### Очиститель и омыватель ветрового стекла

Рычаг управления очистителем и омывателем ветрового стекла расположен на правой стороне рулевой колонки. Очиститель и омыватель ветрового стекла могут работать только при включенном зажигании.

### ВНИМАНИЕ!

В холодную погоду, прежде чем заглушить двигатель, всегда выключайте стекло-очиститель и возвращайте щетки стекло-очистителя в исходное положение. Если не выключить стеклоочиститель, или щетки останутся в промежуточном положении, то в случае их примерзания к ветровому стеклу последующий пуск двигателя может привести к повреждению электрического привода стеклоочистителя.

Всегда удаляйте отложения снега и лед с ветрового стекла, которые препятствуют возврату щеток очистителя ветрового стекла в исходное нерабочее положение. Если включить очиститель ветрового стекла, предварительно не удалив отложения снега и льда, то электрический двигатель стеклоочистителя может выйти из строя.

Запрещается включать стеклоочиститель при сухом ветровом стекле. Работа очистителя по сухому ветровому стеклу приведет к появлению царапин и помутнению стекла, а также к преждевременному износу щеток.



**Высокая и низкая скорости работы стеклоочистителя**



viom030025

**Включение низкой и высокой скорости стеклоочистителя**

Поднимите рычаг управления очистителем и омывателем ветрового стекла в первое фиксируемое положение “LO” (Низкая скорость), следующее за положением “AUTO” (Автоматическое управление стеклоочистителем), для того чтобы включить низкую скорость стеклоочистителя. Если поднять рычаг дальше - во второе фиксируемое положение “HI” (Высокая скорость), то стеклоочиститель будет работать с высокой скоростью.

**Одиночный цикл работы стеклоочистителя**



viom030003

**Включение стеклоочистителя на один рабочий цикл**

Опустите рычаг управления очистителем и омывателем ветрового стекла в нефиксируемое положение “MIST” (Туман), для того чтобы щетки стеклоочистителя выполнили один рабочий цикл и восстановили видимость через ветровое стекло. Если удерживать рычаг в этом положении, то стеклоочиститель будет непрерывно работать до тех пор, пока вы не отпустите рычаг.

**Автоматическое управление стеклоочистителем (для некоторых вариантов исполнения автомобиля)**



viom030026

**Автоматическое управление стеклоочистителем**

Переместите рычаг управления очистителем и омывателем ветрового стекла в фиксируемое положение “AUTO” (Автоматический режим управления). Стеклоочиститель будет работать автоматически, реагируя на появление осадков на ветровом стекле. Вращением рукоятки “MODE”, расположенной на рычаге управления, вы можете регулировать скорость работы стеклоочистителя. При повороте рукоятки вверх скорость стеклоочистителя возрастает, а при повороте вниз – уменьшается.

### Омыватель ветрового стекла



viom030027

#### Выключатель омывателя ветрового стекла

Для того чтобы включить стеклоомыватель, нажмите на рычаг управления на себя. Жидкость из бачка стеклоомывателя будет подаваться на ветровое стекло до тех пор, пока вы не отпустите рычаг. Если включить стеклоомыватель при выключенном очистителе ветрового стекла (рычаг управления находится в положении "OFF" (Выключено)), то стеклоочиститель автоматически включится на три рабочих цикла и затем выключится.

### ВНИМАНИЕ!

Запрещается непрерывная работа стеклоомывателя дольше 10 секунд.

Включение омывателя ветрового стекла при отсутствии жидкости в бачке омывателя может привести к повреждению электрического двигателя насоса.

### Сиденья

#### Продольная регулировка сиденья

Скоба фиксатора сиденья расположена перед подушкой сиденья около пола. Приподнимите рукой скобу фиксатора и сдвиньте сиденье вперед или назад в требуемое положение. Отрегулировав сиденье в продольном направлении, отпустите скобу, чтобы зафиксировать сиденье. Проверьте надежность фиксации сиденья после регулировки. Для этого попытайтесь сдвинуть сиденье вперед и назад.

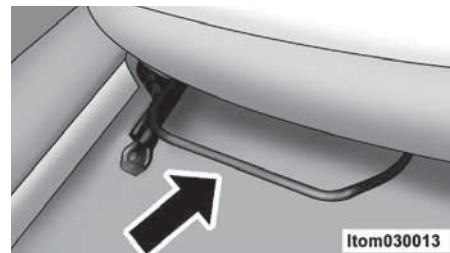

Продольная регулировка сиденья

### ⚠ ОПАСНОСТЬ!

Запрещается регулировать сиденье на ходу автомобиля. Неожиданное резкое перемещение сиденья может стать причиной потери контроля над автомобилем. Регулируйте сиденье только на неподвижном автомобиле.

#### Регулировка наклона спинки сиденья

Рычаг фиксатора спинки сиденья расположен на основании подушки сиденья со стороны двери. Для того чтобы отрегулировать наклон спинки, наклонитесь немного вперед, чтобы разгрузить спинку, и приподнимите рычаг фиксатора. Удерживая рычаг в приподнятом положении, отклоните верхнюю часть туловища назад и приведите спинку в требуемое положение. Отпустите рычаг, чтобы зафиксировать спинку в наклоненном положении.

Чтобы вернуть спинку в исходное вертикальное положение, наклонитесь немного вперед и приподнимите рычаг фиксатора. Спинка вернется в вертикальное положение.



Рычаг фиксатора спинки

### Регулировка высоты и наклона подушки водительского сиденья

Две поворотные рукоятки, расположенные на основании водительского сиденья со стороны дверного проема, позволяют отрегулировать высоту и наклон подушки сиденья. Для того чтобы убедиться в надежной фиксации подушки после регулировки, попытайтесь сдвинуть подушку сиденья.

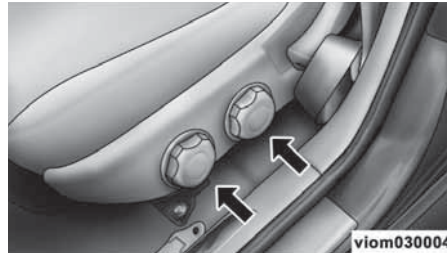

Регулировка подушки водительского сиденья по высоте и наклону

### Регулировка поясничного упора (для некоторых вариантов исполнения автомобиля)

Поворотная рукоятка, предназначенная для регулировки поясничного упора, расположена сбоку спинки со стороны дверного проема. Вращая рукоятку в ту или иную сторону, отрегулируйте поясничный упор.

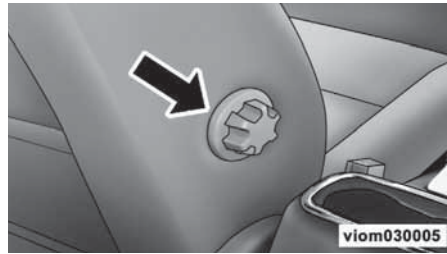

Рукоятка регулировки поясничного упора

### Подголовники

Подголовники предназначены для снижения тяжести травмирования шеи из-за резкого запрокидывания головы при ударе автомобиля сзади. Для того чтобы подголовники могли эффективно защищать от травмирования шеи, они должны быть правильно отрегулированы по высоте.

### Подголовники передних сидений

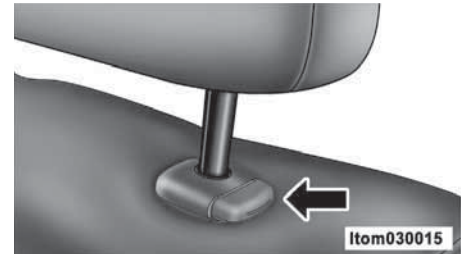

Регулировка подголовников по высоте

### Регулировка подголовников

Подголовники должны быть отрегулированы таким образом, чтобы верхний край подголовника находился на одном уровне с верхом головы человека, расположенного на сиденье. При этом середина головы будет находиться вровень с центром подголовника. Для того чтобы поднять подголовник, потяните его вверх. Для того чтобы опустить подголовник, нажмите на кнопку фиксатора и надавите на подголовник вниз.

### Демонтаж и монтаж подголовников

Для того чтобы снять подголовник с сиденья, поднимите его до упора. Затем нажмите на кнопку фиксатора и одновременно потяните подголовник вверх, выньте стойки подголовника из направляющих. Для того чтобы установить подголовник на место, вставьте его стойки в направляющие и опустите подголовник в требуемое фиксируемое положение.

### Подголовники задних сидений

Регулировка подголовников по высоте выполняется аналогично подголовникам передних сидений.

### **⚠ ОПАСНОСТЬ!**

**Водителю и пассажирам запрещается ездить на автомобиле без подголовников. Кроме того, подголовники должны правильно отрегулированы. В противном случае водитель и пассажиры могут получить тяжелые травмы шеи при дорожно-транспортном происшествии.**

### Складной центральный подлокотник на заднем сиденье

Заднее сиденье оборудовано складным центральным подлокотником с подстаканниками.



Складной подлокотник

### Приборы внешнего освещения и сигнализации

**Фары, стояночное освещение (габаритные огни, подсветка панели управления и освещение регистрационного знака)**

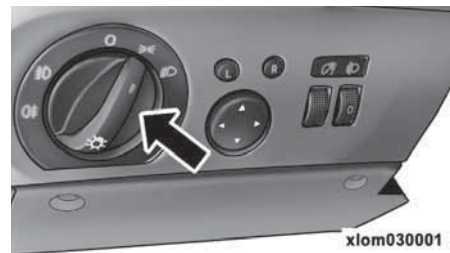

Центральный выключатель освещения

Поверните рукоятку центрального выключателя освещения по часовой стрелке в первое фиксируемое положение, для того чтобы включить стояночное освещение (габаритные огни, подсветка панели управления и освещение регистрационного знака).

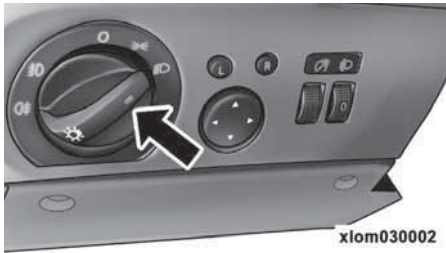

Центральный выключатель освещения

Поверните рукоятку центрального выключателя освещения во второе фиксируемое положение, чтобы включить фары.

**ПРИМЕЧАНИЕ:** Фары работают только при включенном зажигании (ключ зажигания должен находиться в положении "ON"). Фары автоматически выключаются во время пуска двигателя и при глушении двигателя.

**Автоматическое управление приборами освещения**



Рукоятка в положении "АУТО" (Автоматическое управление приборами освещения)

Если рукоятка центрального выключателя освещения повернута в положение "АУТО" (Автоматическое управление приборами освещения), то фары будут автоматически включаться с наступлением темноты.

**Переключение дальнего/ближнего света фар**



Включение дальнего света фар

Если центральный выключатель освещения повернут в положение включения фар, нажмите на рычаг управления указателями поворота от себя, для того чтобы включить дальний свет. При включенном дальнем свете фар на приборной панели загорается соответствующий индикатор (см. стр. 5). Для того чтобы снова переключить фары на ближний свет, нажмите на рычаг управления указателями поворота на себя.

### Сигнализация дальним светом фар

Во время движения вы можете при необходимости сигнализировать другим водителям дальним светом фар. Для этого следует одновременно нажать и отпустить рычаг управления указателями поворота на себя (нефиксируемое положение рычага). При этом ближний свет переключится на дальний. Дальний свет фар будет гореть до тех пор, пока вы не отпустите рычаг. Нажимая на рычаг несколько раз подряд, вы можете сигнализировать другим водителям миганием дальним светом фар.

### Противотуманные фары (для некоторых вариантов исполнения автомобиля)



Рукоятка в положении включения противотуманных фар

xlom030005

Если рукоятка центрального выключателя освещения повернута в первое или второе положение, то для включения противотуманных фар вытяните рукоятку на себя в первое фиксируемое положение. При включении противотуманных фар загорается соответствующий индикатор на центральном выключателе освещения и на информационной панели (для некоторых вариантов исполнения автомобиля). (За дополнительными сведениями обратитесь к разделу «Информационная панель в 5-й главе настоящего Руководства по эксплуатации.») Включайте противотуманные фары в условиях недостаточной видимости в тумане, во время снегопада или дождя, а также в других случаях, предусмотренных Правилами дорожного движения.

### Задний противотуманный фонарь

Если рукоятка центрального выключателя освещения повернута в первое или второе положение и включены противотуманные фары, то для включения заднего противотуманного фонаря вытяните рукоятку на себя во второе фиксируемое положение. При включении заднего противотуманного фонаря загорается соответствующий индикатор на центральном выключателе освещения и на информационной панели (для некоторых вариантов исполнения автомобиля). (За дополнительными сведениями обратитесь к разделу «Информационная панель в 5-й главе настоящего Руководства по эксплуатации.») Помните о том, что яркий противотуманный фонарь может отвлекать внимание

или ухудшать видимость для водителей автомобилей, следующих за вами. Рекомендуется включать противотуманный фонарь только в условиях плохой видимости.

### Указатели поворота

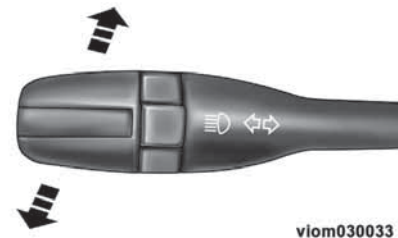

xlom030033

Рычаг управления указателями поворота

Нажмите на рычаг вверх или вниз, для того чтобы включить соответственно правые или левые указатели поворота. При работе указателей поворота одновременно мигают соответствующие индикаторы на приборной панели. Указатели поворота могут работать только при включенном зажигании.

**Регулятор яркости подсветки панели управления**



viom030007

**Регулятор подсветки панели управления**

Регулятор находится снизу на панели управления слева от рулевой колонки. Регулятор предназначен для регулировки яркости подсветки приборной панели, панели управления аудиосистемы и органов управления.

**Корректор фар**



viom030035

**Корректор фар**

Регулятор корректора фар находится снизу на панели управления слева от рулевой колонки. Регулятор фар может находиться в одном из четырех положений: 0, 1, 2 или 3. Каждое положение регулятора соответствует определенному наклону фар, который должен соответствовать варианту нагрузки автомобиля.

**Передний плафон освещения салона**

Передний плафон освещения салона расположен на потолке над зеркалом заднего вида.

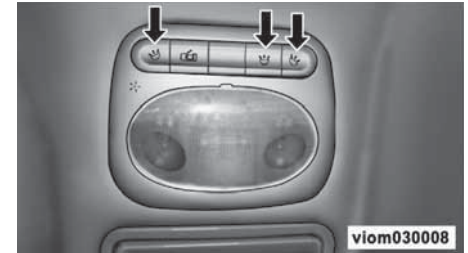

viom030008

**Выключатели переднего плафона**

**Фонари индивидуального/местного освещения**

Центральный и боковые (левый и правый) фонари индивидуального освещения включаются и выключаются с помощью соответствующих кнопок, показанных на рисунке. Для включения фонаря нажмите на выключатель. При повторном нажатии на выключатель фонарь погаснет.

### Передний верхний плафон освещения салона



Выключатель переднего плафона

Плафон освещения автоматически включается при открывании любой двери автомобиля. Плафон также включается и выключается с помощью отдельного выключателя. После закрытия двери плафон продолжает гореть в течение 10 секунд. Функция задержки выключения плафона не действует, если ключ зажигания находится в положении «ON» (Зажигание включено).

### Задние плафоны освещения салона

Плафоны расположены на потолке слева и справа в задней части салона.



Выключатель заднего плафона

Задние плафоны включаются и выключаются с помощью соответствующих выключателей.

### Освещение перчаточного ящика

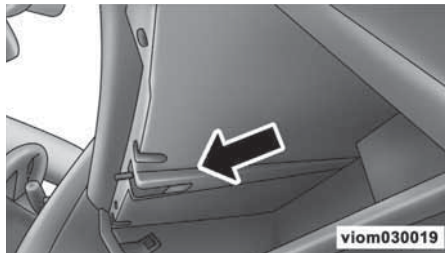

Расположение плафона освещения перчаточного ящика

Плафон включается автоматически при открывании крышки перчаточного ящика.

### Подсветка замка зажигания

Для удобства водителя замок зажигания оборудован кольцевой подсветкой. Подсветка замка зажигания автоматически включается при открывании передней двери. Кольцевая подсветка продолжает гореть в течение 6 секунд. Подсветка выключается при повороте ключа зажигания в положение «ON» (Зажигание включено).

### Сигналы торможения

Сигналы торможения (стоп-сигналы) загораются при нажатии на тормозную педаль и гаснут при отпускании тормозной педали.

### Фонарь заднего хода

Фонарь заднего хода загорается при включении передачи заднего хода. При этом ключ зажигания должен находиться в положении «ON» (Зажигание включено). Фонарь гаснет при повороте ключа зажигания в положение «LOCK» (Блокировка) или при выключении передачи заднего хода.

### Электрическая розетка

Электрическая розетка (12 В) расположена на центральной консоли справа от рычага переключения передач. Электрическая розетка работает, когда ключ зажигания находится в положении «ON» и «ACC».





Электрическая розетка (12 В, 120 Вт)

**ВНИМАНИЕ!**

- Подключенные к электрической розетке аксессуары (например, мобильный телефон) потребляют электроэнергию аккумуляторной батареи, даже когда они не используются. В результате, если аксессуары остаются подключенными к розетке достаточно длительное время, аккумуляторная батарея может разрядиться настолько, что это приведет к снижению срока ее службы и/или делает невозможным запуск двигателя.

(См. Продолжение)

**ВНИМАНИЕ!** (Продолжение)

- Подключение к электрической розетке автомобиля электроприборов, потребляющих большую мощность (например, холодильника, пылесоса, фонаря и т.д.), приводит к быстрому разряду аккумуляторной батареи. При подключении к розетке автомобиля пользуйтесь подобными электроприборами только ограниченное время, имея в виду возможность разряда аккумуляторной батареи.
- После использования мощных электроприборов или в случае длительного подключения к электрической розетке аксессуаров при неработающем двигателе автомобиль должен проехать достаточно большое расстояние, чтобы генератор успел зарядить аккумуляторную батарею.
- Электрическая розетка предназначена для подключения электроприборов, рассчитанных на напряжение 12 В и потребляющих мощность до 120 Вт. Запрещается подключать к электрической розетке электроприборы, рассчитанные на напряжение питания более 12 В и потребляющие мощность более 120 Вт.

**Прикуриватель и пепельница**

**Прикуриватель**

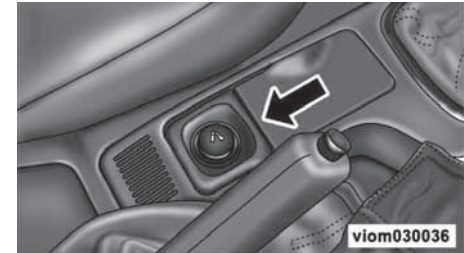

Прикуриватель

Прикуриватель расположен на центральной консоли за рычагом переключения передач. Нажмите на рукоятку прикуривателя и утопите ее до срабатывания фиксатора. Как только прикуриватель будет готов к использованию, рукоятка автоматически со щелчком вернется в исходное положение. Прикуриватель может работать при выключенном зажигании.

## **⚠ ОПАСНОСТЬ!**

Запрещается принудительно удерживать рукоятку прикуривателя в нажатом положении. Это может привести к перегреву спирали прикуривателя, повреждению автомобиля и травмированию людей, находящихся в автомобиле. Если в автомобиле остаются дети без присмотра взрослых, то необходимо вынуть прикуриватель из гнезда.

### Передняя пепельница

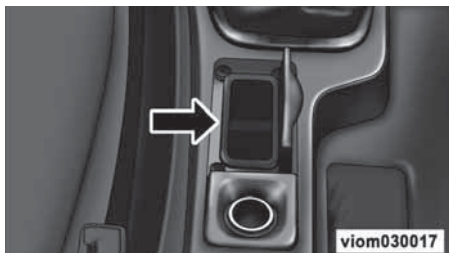

Передняя пепельница

Передняя пепельница расположена посередине центральной консоли около рычага переключения передач.

### Задняя пепельница

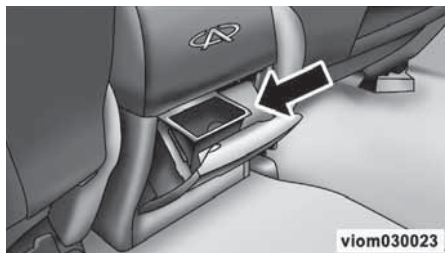

Задняя пепельница

Задняя пепельница расположена в задней части центральной консоли за подлокотником.

### Открытие задней подъемной двери

#### Выключатель замка задней подъемной двери

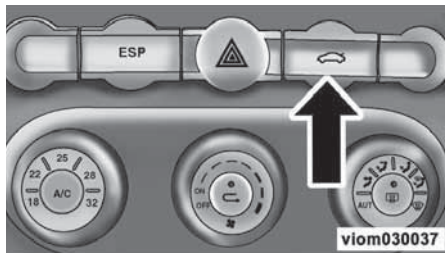

Выключатель замка задней подъемной двери

Вы можете отпереть заднюю подъемную дверь одним из следующих способов:

- с помощью пульта дистанционного управления;
- с помощью выключателя, расположенного над панелью управления системой кондиционирования воздуха.

## **⚠ ОПАСНОСТЬ!**

Не позволяйте детям находиться в багажном отделении автомобиля, забираться в него снаружи автомобиля или проникать из салона. Оказавшись в багажном отделении, малолетний ребенок может оказаться не в состоянии выбраться из него, даже если он проник туда через сложенную спинку заднего сиденья. Находясь в багажном отделении, ребенок может погибнуть от удушья или теплового удара. Всегда запирайте заднюю подъемную дверь, если оставляете автомобиль без присмотра.

**Подстаканники и гнезда для бутылок**

**Передние подстаканники**

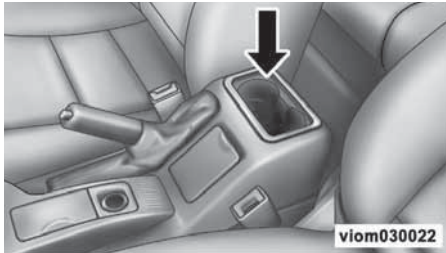

**Расположение передних подстаканников**

В салоне имеются передние и задние подстаканники, в которых предусмотрено по два больших гнезда для размещения емкостей с напитками.

**Подстаканники в подлокотнике заднего сиденья**



**Подстаканники в подлокотнике заднего сиденья**

**⚠ ОПАСНОСТЬ!**

**Будьте осторожны с горячими напитками: на ходу автомобиля они могут выплеснуться из емкости, установленной в подстаканник. Во избежание расплескивания горячих напитков и ожогов используйте для них емкости с крышкой.**

**Вещевые отделения для мелкого багажа**

**Ниша в центральной консоли**



**Ниша в центральной консоли**

Ниша расположена снизу посередине центральной консоли.

### Держатель для очков в верхней консоли

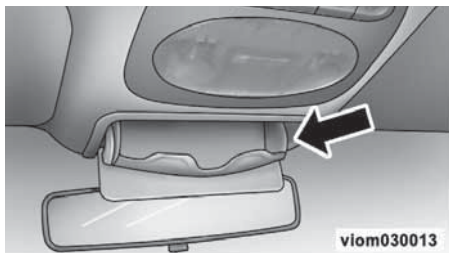

Держатель для очков в верхней консоли

Держатель для очков расположен на потолке над зеркалом заднего вида. В держателе удобно хранить, например, противосолнечные очки. Для того чтобы открыть держатель для очков, нажмите на фиксатор и опустите держатель вниз.

### Перчаточный ящик

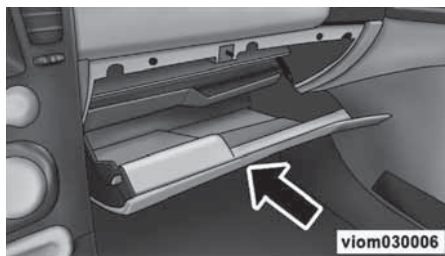

Перчаточный ящик

Использование перчаточного ящика.

- Для того чтобы открыть крышку перчаточного ящика, потяните за ручку.

### **ВНИМАНИЕ!**

**Для уменьшения риска травмирования пассажира при дорожно-транспортном происшествии или резком торможении автомобиля крышка перчаточного ящика должна быть закрыта на ходу автомобиля.**

### Центральное отделение в панели управления



Центральное отделение в панели управления

Отделение расположено сверху посередине панели управления, над головным устройством аудиосистемы. Для обеспечения доступа в отделение откройте крышку.

**Дополнительные отделения в панели управления**

**Центральный лоток в панели управления**



Центральный верхний лоток

Центральный выдвижной лоток расположен под панелью управления системой кондиционирования воздуха.

**Багажное отделение**

Заднее сиденье, складывающееся в соотношении 60/40, расширяет возможности по перевозке грузов и багажа в автомобиле. После приведения спинки в вертикальное положение убедитесь в том, что она надежно зафиксирована. Для этого с силой потяните за верхнюю часть спинки вперед.

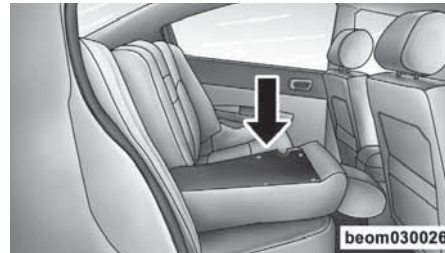

**Складывание спинок заднего сиденья**

Спинки заднего сиденья можно легко сложить вперед, потянув за нейлоновые петли, которые расположены между спинками и подушкой сиденья. Если сложить спинки заднего сиденья, то образуется продолжение багажного отделения с практически ровным полом.

**⚠ ОПАСНОСТЬ!**

При перевозке грузов необходимо размещать их на полу багажного отделения. Наиболее тяжелые предметы располагайте как можно ниже на полу багажного отделения и максимально сдвигайте их вперед.

*(См. Продолжение)*

### **⚠ ОПАСНОСТЬ!** (Продолжение)

Размещайте как можно больше грузов перед задней осью автомобиля. Неправильное размещение тяжелых грузов за задней осью автомобиля увеличивает раскачку автомобиля и может привести к потере устойчивости движения и заносу.

Запрещается размещать багаж выше верхнего края спинок сидений. Это не только ухудшает условия обзора сзади, но и чревато травмированием людей багажом при резком торможении или дорожно-транспортном происшествии.

### **Задняя багажная полка**

Для того чтобы установить на место заднюю багажную полку, вставьте передние углы в соответствующие держатели на боковых панелях багажного отделения и нажмите вниз на заднюю часть полки для ее фиксации.



Задняя багажная полка

### **⚠ ОПАСНОСТЬ!**

Запрещается класть на заднюю багажную полку какие-либо тяжелые предметы. В случае дорожно-транспортного происшествия эти предметы могут тяжело или смертельно травмировать людей, находящихся в автомобиле.

### **Система сигнализации при парковке (для некоторых вариантов исполнения автомобиля)**

Система предупреждает водителя о приближении к препятствиям во время движения автомобиля задним ходом. Для предупреждения водителя используются звуковые сигналы и визуальный индикатор расстояния до препятствия (на экране дисплея). Система сигнализации при парковке функционирует, когда ключ зажигания находится в положении "ON" (Зажигание включено) и рычаг переключения передач установлен в положение заднего хода. Если центральный датчик системы обнаруживает сзади препятствие на расстоянии около 90 см от автомобиля, то начинают звучать редкие прерывистые сигналы. Если правый или левый датчики системы обнаруживают сзади препятствие на расстоянии около 60 см от автомобиля, то начинают звучать частые прерывистые сигналы. В приведенной ниже таблице вы найдете условия срабатывания сигнализации при парковке и характеристики звуковых сигналов.

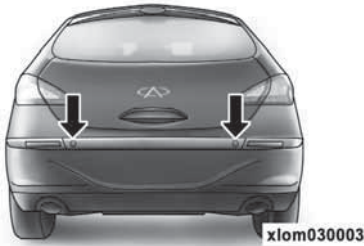

- Ц – центральный датчик
- Л – левый датчик
- П – правый датчик

**⚠ ОПАСНОСТЬ!**

Запрещается направлять высоконапорную струю воды на датчики (например, при использовании мойки высокого давления). Это может вывести датчики из строя. Запрещается нажимать пальцами или стучать по наружной поверхности датчиков.

Расстояние до препятствия отображается на дисплее дискретно с шагом 5 см. Например, если текущее расстояние равно 124 см, на дисплее будет отображаться округленное в меньшую сторону значение 120 см.

**ПРИМЕЧАНИЕ:** Датчики системы сигнализации при парковке реагируют только на ближайшие к автомобилю объекты.

**ПРИМЕЧАНИЕ:** Датчики могут не обнаруживать автомобили, если они имеют высокий дождевой просвет.

ДАТЧИКИ	РАССТОЯНИЕ ДО ПРЕПЯТСТВИЯ	ХАРАКТЕРИСТИКА ЗВУКОВОГО СИГНАЛА
Ц	В пределах 150 см	Редкие прерывистые сигналы
Л/Ц/П	В пределах 90 см	Редкие прерывистые сигналы
Л/Ц/П	В пределах 60 см	Частые прерывистые сигналы
Л/Ц/П	В пределах 35 см	Непрерывный сигнал

**Уход за системой сигнализации при парковке**

Промывайте датчики водным раствором моющего средства, предназначенного для мойки автомобилей, и мягкой ветошью. Не используйте грубую или жесткую ветошь. Во избежание выхода из строя не царапайте и не давите на датчики системы.

**⚠ ОПАСНОСТЬ!**

Система сигнализации при парковке не функционирует в следующих случаях:

- Поверхность датчиков покрыта снегом или слоем грязи.
- Поверхность датчиков покрыта льдом.

## 46 – ОБОРУДОВАНИЕ АВТОМОБИЛЯ

**ПРИМЕЧАНИЕ:** Датчики не работают при температуре окружающего воздуха ниже  $-20^{\circ}\text{C}$  и выше  $50^{\circ}\text{C}$

Датчики системы не обнаруживают следующие объекты:

- тонкие предметы, например, стальная проволока, веревка, стойки ограждений и т.д.;
- небольшие камни;
- мягкие объекты, способные хорошо поглощать ультразвук, например, снег, хлопок, набивочный материал и т.д.

Сигнализация при парковке может срабатывать некорректно в следующих случаях:

- если ваш автомобиль оборудован мощной радиостанцией;
- при воздействии на датчики сильных помех, например, звукового сигнала другого автомобиля, шума от мотоциклетного двигателя, скрипа шин или тормозных механизмов в непосредственной близости от датчиков;
- при движении по снежной “каше” или в дождь.

### ОПАСНОСТЬ!

**Система сигнализации при парковке не срабатывает и не подает предупреждающие сигналы, если препятствие находится за пределами зоны чувствительности датчиков.**

**При наличии нескольких препятствий датчик реагирует только на ближайший объект.**



# ЗАПУСК ДВИГАТЕЛЯ И ВОЖДЕНИЕ АВТОМОБИЛЯ

## СОДЕРЖАНИЕ ГЛАВЫ

▶ <b>Пуск двигателя и вождение автомобиля</b>	<b>49</b>	▶ <b>Тормозная система</b>	<b>54</b>	▶ <b>Система динамической стабилизации (ESP) (для некоторых вариантов исполнения автомобиля)</b>	<b>57</b>
▷ Перед поездкой на автомобиле	49	▷ Стояночный тормоз	54	▷ Индикатор срабатывания системы динамической стабилизации (ESP)	57
▷ Запуск двигателя	49	▷ Двухконтурный тормозной гидропривод	54	▷ Выключатель системы динамической стабилизации (ESP)	58
▷ После пуска двигателя	50	▷ Тормозной усилитель	55		
▷ Меры безопасности при пуске двигателя и вождении автомобиля	50	▷ Инструкции по эксплуатации	55	▶ <b>Рулевой усилитель</b>	<b>58</b>
▷ Открывание капота	51	▶ <b>Антиблокировочная тормозная система (ABS).</b>	<b>56</b>	▷ Гидравлический рулевой усилитель	58
▶ <b>Механическая коробка передач</b>	<b>52</b>	▷ Торможение автомобиля, оснащенного антиблокировочной системой	56	▷ Электрический рулевой усилитель (для некоторых вариантов исполнения автомобиля)	59
▷ 5-ступенчатая коробка передач	52	▷ Автоматическая диагностика состояния антиблокировочной системы	56		
▷ Переключение передач	53	▶ <b>Противобуксовочная система (TCS) (для некоторых вариантов исполнения автомобиля)</b>	<b>57</b>		
▷ Переключение на низшие передачи	53				

## 48 – ЗАПУСК ДВИГАТЕЛЯ И ВОЖДЕНИЕ АВТОМОБИЛЯ

▶ Движение по дорогам, залитым водой	60	▷ Давление воздуха в шинах	62	▶ Требования к применяемому топливу	64
▶ Движение по скользким дорожным покрытиям	60	▷ Перестановка колес	62	▷ Общие сведения	64
▶ Шины	61	▷ Запасное колесо	63	▷ Экологически чистое топливо	64
▷ Общие сведения	61	▷ Износ протектора. Индикаторы износа	63	▷ Заправка топливом	64
		▷ Замена шин	63		

## Пуск двигателя и вождение автомобиля

### Перед поездкой на автомобиле

Перед пуском двигателя отрегулируйте сиденье, внутреннее и наружное зеркала заднего вида, подголовник, пристегните ремень безопасности. Если в автомобиле присутствуют пассажиры, то убедитесь в том, что они правильно пристегнули ремни безопасности. Проверьте, чтобы фары и все прочие потребители электроэнергии были выключены.

#### **⚠ ОПАСНОСТЬ!**

**Никогда не оставляйте в автомобиле детей без присмотра. По многим причинам опасно оставлять детей одних в автомобиле. Ребенок или другие люди могут получить тяжелые травмы или погибнуть. Не оставляйте ключ в замке зажигания. В противном случае ребенок сможет включить электрические стеклоподъемники или другие устройства или произвольно привести автомобиль в движение.**

### Механическая коробка передач

Перед пуском двигателя на автомобиле с механической коробкой передач включите стояночный тормоз, полностью нажмите на педаль сцепления и переведите рычаг переключения передач в нейтральное положение.

#### **⚠ ОПАСНОСТЬ!**

**Работа двигателя на стоянке на высоких оборотах холостого хода может привести к перегреву выпускной системы и возгоранию автомобиля, что чревато тяжелыми ожогами и гибелью людей.**

Если ключ невозможно повернуть в замке зажигания или он поворачивается с большим сопротивлением, покачайте рулевое колесо из стороны в сторону, для того чтобы снять нагрузку с запирающего элемента рулевой колонки, и одновременно поверните ключ зажигания. Большое сопротивление повороту ключа в замке зажигания может быть обусловлено следующими причинами:

- передние колеса повернуты из нейтрального положения;

- передние колеса упираются в бордюрный камень;
- рулевое колесо механически заблокировано замком.

### Запуск двигателя

Запуск двигателя выполняется следующим образом.

- Поверните ключ зажигания в положение “START” (Стартер), для того чтобы включить стартер. При запуске двигателя не нажимайте на педаль акселератора. После того как двигатель запустится, отпустите ключ зажигания.
- Для запуска двигателя в очень холодную погоду может потребоваться непрерывная работа стартера длительностью до 15 секунд.

Если двигатель не запустился в течение 15 секунд, поверните ключ зажигания в положение “LOCK” (Блокировка) и сделайте паузу в 10-15 секунд. Затем еще раз попытайтесь запустить двигатель описанным выше способом.

### ВНИМАНИЕ!

Во избежание выхода стартера из строя запрещается непрерывная работа стартера более 15 секунд. Между последовательными включениями стартера необходимо делать паузы длительностью 10-15 секунд.

### Запуск двигателя в случае затруднений

Если двигатель не запустился после двух последовательных попыток, действуйте следующим образом.

- Полностью до упора нажмите на педаль акселератора и удерживайте ее в нажатом положении.
- Поверните ключ зажигания в положение START (Стартер) и продолжайте удерживать его в этом положении до пуска двигателя. Отпустите ключ, как только двигатель запустится.
- После того как двигатель начнет работать, медленно отпустите педаль акселератора по мере прогрева двигателя.

Во избежание повреждения системы нейтрализации отработавших газов не рекомендуется делать более трех попыток запуска двигателя.

Если с помощью вышеуказанных рекомендаций двигатель запустить не удалось, то следует обратиться на сервисную станцию официального дилера Chery.

### После пуска двигателя

По мере прогрева двигателя частота холостого хода автоматически снижается.

### Автоматическая адаптация модуля управления двигателем

Если аккумуляторная батарея отсоединялась от бортовой сети автомобиля, то после подключения батареи двигатель может непродолжительное время работать неровно. Это явление не является признаком неисправности, поскольку обусловлено тем, что модуль управления двигателем заново адаптируется к двигателю.

### Ограничение частоты вращения коленчатого вала

Для того чтобы предотвратить выход двигателя из строя из-за недопустимо высоких оборотов предусмотрено электронное ограничение частоты вращения коленчатого вала, осуществляемое модулем управления двигателем (ECM).

### Меры безопасности при пуске двигателя и вождении автомобиля

#### Отработавшие газы

### ⚠ ОПАСНОСТЬ!

Отработавшие газы токсичны и могут вызвать отравление или смерть. Они содержат угарный газ (СО), который не обладает ни цветом, ни запахом. Вдыхание оксида углерода вызывает потерю сознания и может привести к смерти. Во избежание отравления угарным газом, следуйте приведенным ниже инструкциям.

- Запрещается продолжительная работа двигателя в закрытом гараже или на плохо проветриваемой стоянке. Не допускайте работу двигателя дольше, чем это необходимо для выезда из гаража или со стоянки.
- Если вы вынуждены долго находиться в неподвижном автомобиле с работающим двигателем (на открытой, хорошо проветриваемой стоянке), включите систему вентиляции и отопления, чтобы обеспечить нагнетание наружного воздуха в салон. Для этого установите максимальную скорость вращения вентилятора.

*(См. Продолжение)*

## **⚠ ОПАСНОСТЬ!** *(Продолжение)*

- Если по каким-либо причинам вам необходимо двигаться на автомобиле с открытой задней подъемной дверью, то обязательно закройте все окна и включите вентилятор в режим максимальных оборотов. Запрещается использовать режим рециркуляции воздуха в салоне.

## Глушение двигателя

Перед тем как заглушить двигатель, необходимо дать ему поработать несколько секунд на номинальных оборотах холостого хода. Это обеспечит постепенное снижение температуры двигателя. Особенно важно следовать этому правилу при глушении двигателя после работы с высокой нагрузкой.

## ВНИМАНИЕ!

Температура двигателя будет оставаться высокой и некоторое время после глушения. После глушения двигателя электрический вентилятор системы охлаждения будет продолжать работать примерно в течение 60 секунд. Даже если вентилятор системы охлаждения не вращается, он может неожиданно включиться в работу по сигналу датчика температуры двигателя. Поэтому будьте предельно внимательны и осторожны при выполнении любых работ в моторном отсеке.

## Открывание капота

Капот в закрытом положении запирается замком. После отпирания замка капот удерживается от открывания дополнительной защелкой. Для того чтобы открыть капот, необходимо сначала отпереть основной замок и затем снять блокировку капота дополнительной защелкой.

- Для того чтобы отпереть замок капота, потяните за рукоятку, расположенную слева под панелью управления.

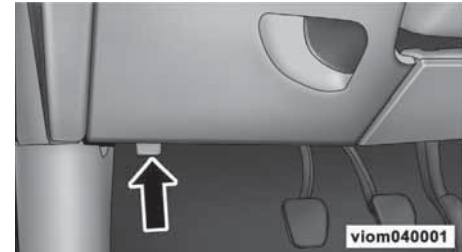

Рукоятка отпирания капота

- Затем отведите рычажок дополнительной защелки, который расположен по центру под передней кромкой капота, и поднимите капот.

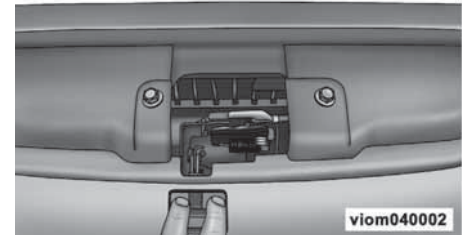

Дополнительная защелка капота

- Чтобы зафиксировать капот в поднятом положении, используйте упорную стойку.
- Вставьте верхний конец упорной стойки в специальное гнездо, выполненное в усилителе капота.

Во избежание повреждения капота выполните следующие инструкции.

- Перед тем, как закрыть капот, опустите и зафиксируйте упорную стойку.

### ВНИМАНИЕ!

Во избежание повреждения запрещается захлопывать капот. Опустите капот на высоту примерно 20 см от планки, расположенной над радиатором, и затем отпустите капот. Это должно обеспечить надежное запираение основного замка и дополнительной защелки. Запрещается двигаться на автомобиле, если капот не зафиксирован основным замком и дополнительной защелкой.

### ⚠ ОПАСНОСТЬ!

Если капот не будет зафиксирован должным образом, он может неожиданно открыться на ходу автомобиля и лишить водителя обзора вперед. Это может привести к дорожно-транспортному происшествию. Перед поездкой на автомобиле необходимо убедиться, что капот надежно заперт.

## Механическая коробка передач

### 5-ступенчатая коробка передач

Для того чтобы обеспечить как высокую экономичность, так и хорошие динамические качества автомобиля, необходимо производить переключение передач наиболее оптимальным способом.

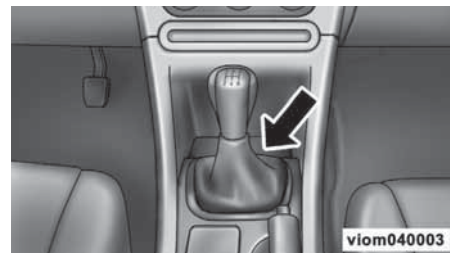

Рычаг переключения передач

**ПРИМЕЧАНИЕ:** При низкой температуре окружающего воздуха усилия, необходимые для переключения передач, возрастают. После достаточного прогрева коробки передач усилия на рычаге переключения передач снижаются до обычного уровня.

## ВНИМАНИЕ!

Запрещается двигаться на автомобиле, постоянно держа ногу на педали сцепления.

Запрещается удерживать автомобиль от скатывания на уклоне за счет буксования сцепления.

## ⚠ ОПАСНОСТЬ!

Во избежание травмирования находящихся поблизости людей запрещается оставлять автомобиль без присмотра с выключенным стояночным тормозом.

Если водитель выходит из автомобиля, особенно на уклоне, необходимо всегда включать стояночный тормоз.

## Переключение передач

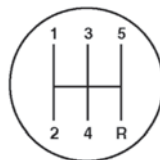

beom040002

Схема переключения 5-ступенчатой коробки передач

- Трогайтесь с места только на первой передаче.
- Перед переключением передач полностью нажимайте на педаль сцепления. Отпуская педаль сцепления, слегка нажмите на педаль акселератора.
- Всегда переключайте передачи, соблюдая их последовательность. Запрещается пропускать и перескакивать через передачи.
- Переключая передачи, прилагайте к рукоятке рычага достаточное усилие. Это снижает длительность скольжения и износ деталей синхронизатора и повышает долговечность синхронизаторов.

- Во время движения автомобиля не держите постоянно руку на рычаге переключения передач. Усилие от руки, действующее на рукоятку рычага, дополнительно нагружает вилки переключателей передач и ускоряет их износ.
- Запрещается включать передачу заднего хода до полной остановки автомобиля.
- Если вы услышали посторонний шум из трансмиссии, остановитесь и осмотрите автомобиль.

## Переключение на низшие передачи

- При движении на спуске включайте пониженную передачу для более эффективного торможения двигателем и уменьшения нагрева и износа тормозных механизмов.
- Для более интенсивного разгона автомобиля с низкой скорости перейдите на пониженную передачу.
- Во избежание превышения предельно допустимых оборотов двигателя и сцепления включайте пониженные передачи последовательно, не пропуская никаких передач.

## **⚠ ОПАСНОСТЬ!**

Не включайте пониженную передачу для увеличения эффективности торможения двигателем при движении по скользкому дорожному покрытию. Это может привести к потере бокового сцепления ведущих колес с дорогой и потере курсовой устойчивости автомобиля.

## Тормозная система

### Стояночный тормоз

Если включено зажигание, то при включении стояночного тормоза на приборной панели загорается соответствующий индикатор, см. стр. 5.

## **⚠ ОПАСНОСТЬ!**

Прежде чем выйти из автомобиля, полностью включите стояночный тормоз. В противном случае автомобиль может самопроизвольно тронуться с места и покатиться под уклон. Это может стать причиной травмирования находящихся поблизости людей и повреждения автомобиля.

*(См. Продолжение)*

## **⚠ ОПАСНОСТЬ!** *(Продолжение)*

Пренебрежение данными инструкциями может привести к самопроизвольному скатыванию автомобиля под уклон, травмированию людей и повреждению самого автомобиля. Перед троганием автомобиля с места убедитесь, что стояночный тормоз полностью выключен. В противном случае тормозные механизмы задних колес могут выйти из строя вследствие перегрева.

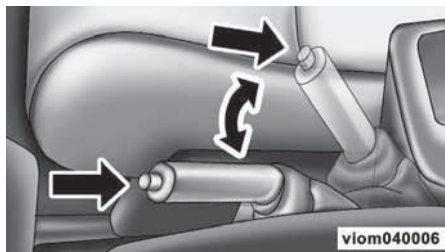

Рычаг стояночного тормоза

Для того чтобы включить стояночный тормоз, потяните вверх рычаг стояночного тормоза с достаточным усилием, чтобы поднять его примерно на 7 щелчков. Перед тем как выйти из автомобиля, обязательно убедитесь в том, что стояночный тормоз полностью включен.

Для того чтобы выключить стояночный тормоз, сначала немного приподнимите рычаг и нажмите на кнопку фиксатора на торце рукоятки, затем полностью опустите рычаг. Приведите рычаг стояночного тормоза в крайнее нижнее положение до упора. При этом сигнализатор включения стояночного тормоза, расположенный на приборной панели, должен погаснуть.

**ПРИМЕЧАНИЕ:** Выходя из автомобиля, обязательно включайте стояночный тормоз.

### Двухконтурный тормозной гидропривод

Ваш автомобиль оборудован двухконтурным тормозным гидроприводом, выполненным по диагональной схеме. В случае отказа одного из контуров второй контур гидропривода сохраняет свою работоспособность.

## **ВНИМАНИЕ!**

Следует иметь в виду, что при отказе одного из тормозных контуров водитель должен будет прилагать к тормозной педали значительно большее усилие при торможении автомобиля. Тормозной путь автомобиля также увеличится. В случае отказа одного из контуров тормозного гидропривода доставьте автомобиль на сервисную станцию официального дилера Chery для ремонта.



## Тормозной усилитель

Вакуумный тормозной усилитель снижает усилия на тормозной педали, требуемые для торможения автомобиля, и облегчает управление автомобилем. Тормозной усилитель использует разрежение во впускном трубопроводе двигателя. Вакуумный тормозной усилитель функционирует только при работающем двигателе.

### ВНИМАНИЕ!

При буксировке автомобиля с неработающим двигателем тормозной усилитель работать не будет. Поэтому для торможения автомобиля водителю потребуется прилагать к тормозной педали заметные усилия, чтобы компенсировать отсутствие действия тормозного усилителя.

### ⚠ ОПАСНОСТЬ!

Вакуумный тормозной усилитель использует разрежение во впускном трубопроводе двигателя, поэтому усилитель может функционировать только при работающем двигателе. Поэтому запрещается выключать двигатель и двигаться накатом на спуске с неработающим двигателем.

## Инструкции по эксплуатации

### Тормозная система

- Если торможение автомобиля сопровождается постоянным шумом или вибрацией, которая ощущается на рулевом колесе, обратитесь на сервисную станцию официального дилера Chery для ремонта автомобиля.
- Приработка новых тормозных колодок происходит на протяжении пробега автомобиля около 200 км. В процессе приработки тормозных механизмов водитель будет вынужден нажимать на тормозную педаль с увеличенным усилием, чтобы обеспечить ожидаемое замедление автомобиля.
- Износ и долговечность тормозных колодок в значительной степени зависят от стиля вождения автомобиля и условий движения. Если автомобиль эксплуатируется, в основном, в городе с частыми разгонами и торможениями, то долговечность тормозных колодок значительно снижается. Для технического обслуживания и ремонта тормозной системы автомобиля следует обращаться на сервисные станции официальных дилеров Chery.

- При движении автомобиля под уклон значительной крутизны включайте пониженную передачу, для того чтобы в максимальной степени использовать торможение двигателем. Это снизит нагрузку на рабочую тормозную систему.
- Тормозная эффективность снижается, если тормозные механизмы влажные. Поэтому после проезда по лужам, во время движения в дождь или после мойки автомобиля слегка нажмите на тормозную педаль, чтобы просушить тормозные механизмы и полностью восстановить их эффективность.

### ⚠ ОПАСНОСТЬ!

На ходу автомобиля не держите постоянно ногу на тормозной педали. Это может привести к выходу из строя тормозных механизмов и дорожно-транспортному происшествию. Если постоянно держать ногу на тормозной педали и притормаживать автомобиль, то это приведет к интенсивному износу тормозных колодок, перегреву и выходу из строя тормозных механизмов. Это также снизит максимально возможное замедление автомобиля в случае экстренного торможения.

### Тормозная жидкость

Регулярно проверяйте уровень тормозной жидкости.

#### **⚠ ОПАСНОСТЬ!**

При необходимости долейте тормозную жидкость в бачок главного тормозного цилиндра и доведите ее уровень до метки “MAX”. При подозрении на течь тормозной жидкости доставьте автомобиль на сервисную станцию официального дилера Chery для проверки и ремонта тормозной системы.

### Антиблокировочная тормозная система (ABS)

Антиблокировочная тормозная система повышает устойчивость автомобиля при торможении. На большинстве дорожных покрытий антиблокировочная система может также улучшить эффективность торможения. Антиблокировочная система препятствует блокировке колес при интенсивном торможении автомобиля, циклически растормаживая и затормаживая колеса автомобиля с высокой частотой.

#### **⚠ ОПАСНОСТЬ!**

Антиблокировочная система не в состоянии предотвратить дорожно-транспортные происшествия, которые происходят, например, из-за слишком высокой скорости в повороте, несоблюдения достаточной дистанции до впереди идущего автомобиля, а также в случае аквапланирования шин. Залогом безаварийности может быть только мастерство и внимание водителя, а также безопасная манера вождения автомобиля.

Несмотря на то, что антиблокировочная система повышает активную безопасность автомобиля, ее наличие на автомобиле не может служить оправданием безответственной и рискованной манеры вождения, угрожающего как вашей безопасности, так и безопасности других участников движения.

Срабатывание антиблокировочной тормозной системы сопровождается следующими явлениями.

- Шум электродвигателя блока ABS (он может еще работать непродолжительное время после остановки автомобиля);
- Щелчки электромагнитных клапанов.

**ПРИМЕЧАНИЕ:** Эти явления свидетельствуют о нормальной работе антиблокировочной системы.

### Торможение автомобиля, оснащенного антиблокировочной системой

Сильное нажатие на тормозную педаль при экстренном торможении автомобиля может привести к мгновенному срабатыванию антиблокировочной системы, которая обеспечит водителю возможность управлять курсовым движением автомобиля.

#### **⚠ ОПАСНОСТЬ!**

Не пытайтесь имитировать работу антиблокировочной системы, циклически отпуская и нажимая на тормозную педаль. Это приведет к снижению эффективности торможения автомобиля и может стать причиной дорожно-транспортного происшествия. Кроме того, тормозной путь автомобиля увеличится. Поэтому для экстренной остановки или замедления автомобиля, оборудованного антиблокировочной тормозной системой, следует нажать на тормозную педаль с постоянным и достаточным усилием.

### Автоматическая диагностика состояния антиблокировочной системы

После запуска двигателя вы можете услышать слабые щелчки и небольшой шум работающего электродвигателя. Эти щелчки и шум сопровождают проверку исправности антиблокировочной системы, которая выполняется автоматически.

**ПРИМЕЧАНИЕ:** Если на ходу автомобиля загорелся сигнализатор неисправности антиблокировочной системы, то это говорит о том, что антиблокировочная система не работает и нуждается в ремонте.

### **Противобуксовочная система (TCS) (для некоторых вариантов исполнения автомобиля)**

Противобуксовочная система (TCS) контролирует пробуксовку обоих ведущих колес автомобиля. При обнаружении пробуксовки одного или обоих колес система TCS подтормаживает буксующие колеса и при необходимости уменьшает подачу топлива в двигатель, обеспечивая более уверенный разгон автомобиля и повышая устойчивость движения. Система TCS работает подобно дифференциалу повышенного трения и контролирует пробуксовку обоих ведущих колес. Если одно из ведущих колес начинает вращаться быстрее другого, то система подтормаживает буксующее колесо. Это позволяет подвести больший крутящий момент от двигателя к тому колесу, которое имеет лучшее сцепление с дорожным покрытием.

### **Система динамической стабилизации (ESP) (для некоторых вариантов исполнения автомобиля)**

Система ESP повышает курсовую устойчивость автомобиля в различных условиях движения. Система корректирует избыточную и недостаточную поворачиваемость автомобиля. Кроме того, система может уменьшить мощность двигателя, чтобы удерживать автомобиль на траектории движения, заданной водителем.

По сигналам датчиков система ESP определяет траекторию, заданную водителем, и сравнивает ее с действительной траекторией движения автомобиля. В случае отклонения автомобиля от заданной траектории движения система ESP подтормаживает соответствующее колесо, чтобы скорректировать избыточную или недостаточную поворачиваемость автомобиля и устранить занос задних колес или боковое скольжение передних колес.

- Избыточная поворачиваемость – свойство автомобиля двигаться по дуге меньшего радиуса (т.е. поворачивать более круто), чем это задано водителем поворотом рулевого колеса на определенный угол.
- Недостаточная поворачиваемость – свойство автомобиля двигаться по дуге большего радиуса (т.е. поворачивать более полого), чем это задано водителем поворотом рулевого колеса на определенный угол.

### **Индикатор срабатывания системы динамической стабилизации (ESP)**



Индикатор системы ESP расположен на приборной панели. Индикатор начинает мигать, как только система динамической стабилизации вступает в работу при недостаточном сцеплении колес с дорожным покрытием. Если индикатор ESP начал мигать во время разгона автомобиля, то следует ослабить нажатие на педаль акселератора и уменьшить подачу топлива в двигатель. Продолжайте разгон автомобиля, нажимая на педаль акселератора в соответствии со сцепными свойствами дорожного покрытия. Скорректируйте скорость движения автомобиля и манеру вождения в соответствии с состоянием дорожного покрытия.

**⚠ ОПАСНОСТЬ!**

Система динамической стабилизации (ESP) не может отменить законы природы, определяющие движение автомобиля. Эта система также не в состоянии улучшить сцепление шин с дорожным покрытием. Система ESP не в состоянии предотвратить дорожно-транспортные происшествия, которые происходят, например, из-за слишком высокой скорости в повороте, несоблюдения достаточной дистанции до впереди идущего автомобиля, а также в случае аквапланирования шин. Залогом безаварийности может быть только мастерство и внимание водителя, а также безопасная манера вождения автомобиля. Несмотря на то, что система ESP повышает активную безопасность автомобиля, наличие ее на автомобиле не может служить оправданием безответственной и рискованной манеры вождения, угрожающего как вашей безопасности, так и безопасности других участников движения.

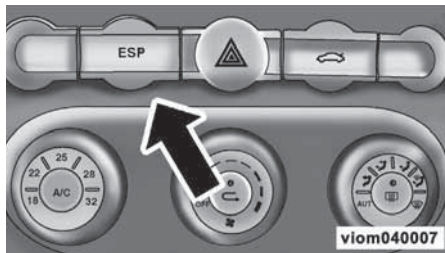
**Выключатель системы динамической стабилизации**

Расположение выключателя ESP

Выключатель системы ESP расположен над панелью управления системой кондиционирования воздуха. Нажмите на выключатель, чтобы отключить систему динамической стабилизации. При этом загорится индикатор системы ESP. Для того чтобы снова включить систему ESP, еще раз нажмите на выключатель "ESP". При этом индикатор системы ESP погаснет.

**ПРИМЕЧАНИЕ:** Для улучшения сцепления шин с опорной поверхностью при использовании цепей противоскольжения или при движении автомобиля по глубокому снегу, песку или щебню бывает полезно отключить систему ESP, нажав на выключатель "ESP".

**Рулевой усилитель****Гидравлический рулевой усилитель**

Гидравлический рулевой усилитель является стандартным оборудованием автомобиля. Рулевое управление с гидроусилителем обеспечивает точную реакцию автомобиля на управляющие воздействия и облегчает маневрирование автомобиля в стесненных условиях. В случае отказа рулевого гидроусилителя механическая часть рулевого управления полностью сохраняет работоспособность.

Несмотря на отказ по каким-либо причинам рулевого гидроусилителя, водитель может по-прежнему управлять курсовым движением автомобиля. Однако в этом случае значительно возрастут усилия на рулевом колесе, особенно при движении на малой скорости и при маневрировании на парковке автомобиля.

**ПРИМЕЧАНИЕ:** Во избежание выхода из строя рулевого гидроусилителя соблюдайте приведенные ниже инструкции.

- Продолжительное интенсивное вращение рулевого колеса при маневрировании автомобиля приводит к возрастанию температуры рабочей жидкости гидроусилителя. Во избежание выхода из строя насоса гидроусилителя избегайте по возможности продолжительного вращаения рулевого колеса на месте.

Также не следует удерживать долго рулевое колесо в крайних положениях повернутым до упора.

- Регулярно контролируйте уровень рабочей жидкости в бачке гидроусилителя. При снижении уровня до метки минимального уровня “MIN” долийте жидкость в бачок и доведите ее уровень до нормы. Запрещается эксплуатация автомобиля, если уровень рабочей жидкости в бачке гидроусилителя находится ниже метки “MIN”.

## **⚠ ОПАСНОСТЬ!**

**Опасно продолжать эксплуатацию автомобиля с неисправным рулевым гидроусилителем, подвергая себя и других людей неоправданному риску.**

При ухудшении управляемости автомобиля проверьте следующее.

- Давление воздуха в шинах (оно должно соответствовать рекомендованным значениям).
- Степень износа шин, обращая внимание на неравномерность износа.
- Ослабление креплений и износ деталей подвески автомобиля.
- Ослабление креплений и износ деталей рулевого управления.
- Углы установки колес.

## **Электрический рулевой усилитель (для некоторых вариантов исполнения автомобиля)**

Электрический рулевой усилитель снижает усилия на рулевом колесе, помогая водителю управлять автомобилем, с помощью встроенного электрического двигателя. Электрический рулевой усилитель может устанавливаться на автомобили вместо гидроусилителя (в зависимости от комплектации автомобиля). В отличие от гидроусилителя, для электрического рулевого усилителя не требуется использование гидронасоса с ремненным приводом от двигателя. Электромотор, встроенный в электрический рулевой усилитель получает электроэнергию от бортовой сети автомобиля. Преимущества электрического рулевого усилителя с точки зрения затрат энергии на его работу обусловлены тем, что он включается, только когда это требуется. Поэтому автомобиль, оборудованный электрическим рулевым усилителем, будет обладать лучшей топливной экономичностью по сравнению с таким же автомобилем, но оснащенным гидроусилителем. Экономия топлива при использовании электрического усилителя может достигать 3%.

## **Сигнализатор неисправности рулевого электрического усилителя**



Сигнализатор, расположенный на приборной панели, загорается на несколько секунд при включении зажигания и затем гаснет. В этот период (до выключения сигнализатора) производится процедура автоматической проверки исправности электрического усилителя. Если сигнализатор не погас и продолжает гореть, или загорелся на ходу автомобиля, то это свидетельствует о неисправности рулевого электрического усилителя. При этом электрический усилитель работать не будет. Обратитесь на сервисную станцию официального дилера Chery для ремонта автомобиля.

### Движение по дорогам, залитым водой

Если глубина воды на дороге превышает 5-6 сантиметров, двигайтесь на автомобиле медленно и осторожно.

#### ВНИМАНИЕ!

При движении по дорогам, залитым водой, соблюдайте следующие инструкции.

- Запрещается двигаться по лужам или затопленной дороге, если глубина воды достигает края обода колеса автомобиля.
- Попадание воды внутрь двигателя через впускную систему приводит к выходу двигателя из строя.
- Следует иметь в виду, что сцепление колес с опорной поверхностью и тормозная эффективность снижаются при движении по дорогам, залитым водой.

*(См. Продолжение)*

#### ВНИМАНИЕ! (Продолжение)

- Движение по глубоким лужам может стать причиной выхода из строя деталей трансмиссии вашего автомобиля. После проезда автомобиля по глубоким лужам необходимо проверить состояние эксплуатационных жидкостей (моторного масла в двигателе и трансмиссионного масла в коробке передач и главной передаче), обращая внимание на признаки наличия воды в масле. При попадании воды масло приобретает вид белой суспензии и вспенивается. Запрещается продолжать эксплуатацию автомобиля, если в моторное или трансмиссионное масло попала вода. Это приведет к выходу из строя двигателя или трансмиссии.

#### ОПАСНОСТЬ!

При движении по лужам тормозная эффективность снижается, что приводит к увеличению тормозного пути автомобиля. Поэтому после преодоления на автомобиле участка дороги, залитого водой, снизьте скорость и несколько раз слегка притормозите, чтобы просушить тормозные механизмы.

*(См. Продолжение)*

#### ОПАСНОСТЬ! (Продолжение)

Попадание воды в двигатель может привести к остановке и серьезным повреждениям двигателя.

Пренебрежение приведенными выше инструкциями может стать причиной травмирования или гибели водителя, пассажиров или находящихся поблизости от автомобиля людей.

### Движение по скользким дорожным покрытиям

При резком разгоне автомобиля на скользком покрытии (например, на заснеженном, влажном, грязном и т.д.) передние колеса автомобиля может увести то в одну, то в другую сторону. Причина этого увода заключается в различном сцеплении левого и правого передних ведущих колес с дорожным покрытием.

При движении по мокрой дороге или слякоти между шиной и дорожной поверхностью может образоваться водяной клин. Это явление, называемое аквапланированием шин, может привести к частичной или даже полной потере сцепления колес с дорогой и, как следствие, к потере контроля над автомобилем и ухудшению тормозных свойств.

Для того чтобы уменьшить вероятность аквапланирования шин, следуйте приведенным ниже инструкциям.

- Снижайте скорость автомобиля во время сильного дождя, а также при движении по дороге, покрытой слякотью.
- Снижайте скорость при проезде луж и участков дороги, залитых водой.
- Замените шины на новые, как только на протекторе станут видны индикаторы предельного износа.
- Поддерживайте в шинах рекомендуемое давление воздуха.
- Поддерживайте безопасную дистанцию до впереди идущего автомобиля. Это поможет предотвратить столкновение с ним при экстренном торможении.

## Шины

### Общие сведения

Для каждой модели автомобиля изготовитель регламентирует применение определенных шин. Шины, разрешенные к применению, обеспечивают наилучшие показатели эксплуатационных свойств автомобиля в условиях эксплуатации, для которых предназначен автомобиль. Применение разрешенных изготовителем шин обеспечивает автомобилю заданные показатели плавности хода и управляемости. При должном уходе такие шины

обладают высокой надежностью, отличными сцепными свойствами в продольном и поперечном направлении и высокой износостойкостью протектора и длительным ресурсом.

### Срок службы шин

Срок службы шин зависит от многих факторов, некоторые из которых перечислены ниже.

- Манера вождения.
- Давление воздуха в шинах.
- Пробег шин с начала эксплуатации.

### ОПАСНОСТЬ!

**Шины, включая шину запасного колеса, необходимо заменить после шести лет эксплуатации, независимо от остаточной глубины протектора. Пренебрежение этим требованием может привести к неожиданному разрушению шины на ходу автомобиля. Вы можете потерять контроль над автомобилем, попасть в дорожно-транспортное происшествие и получить серьезные травмы или погибнуть.**

### Статическая нагрузка на шины

Максимальная нагрузка, приходящаяся на колесо, не должна превышать номинальную грузоподъемность шин, установленных на автомобиль. Вы не превысите номинальную грузоподъемность шин, если будете соблюдать

ограничения по нагрузке автомобиля и требования по размерности шин, а также поддерживать в шинах рекомендуемое давление воздуха. Рекомендуемое давление воздуха для "холодных" шин указано в табличке, размещенной в автомобиле.

### Углы установки колес и балансировка колес

Нарушение номинальных углов установки колес может привести к следующим негативным последствиям.

- Ускоренный износ протектора шин.
- Неравномерный износ протектора шин (например, пилообразный или односторонний).
- Увод автомобиля в сторону (влево или вправо)

Шины также могут вызывать самопроизвольный увод автомобиля влево или вправо. В этом случае регулировка углов установки колес не даст положительного эффекта. Обратитесь на сервисную станцию официального дилера Chery для ремонта автомобиля.

### Цепи противоскольжения

Цепи противоскольжения предназначены для использования на заснеженных и обледеневших дорогах в зимний сезон. Цепи противоскольжения могут устанавливаться только на ведущие колеса.

### **⚠ ОПАСНОСТЬ!**

**Если на колеса автомобиля установлены цепи противоскольжения, то скорость автомобиля не должна превышать 50 км/ч.**

При монтаже цепей противоскольжения необходимо снять с колес декоративные колпаки (при их наличии). После демонтажа цепей противоскольжения установите декоративные колпаки на место.

### **Давление воздуха в шинах**

Информацию о рекомендуемом давлении воздуха в «холодных» шинах вы найдете на табличке, приклеенной к заднему торцу водительской двери или к средней стойке кузова в проеме водительской двери. Поддержание рекомендованного давления воздуха в шинах существенно влияет на безопасность движения и нормальную эксплуатацию вашего автомобиля.

Нарушение рекомендованного давления воздуха в шинах отрицательно сказывается, прежде всего на трех эксплуатационных свойствах автомобиля.

### **Безопасность**

- Пониженное или повышенное давление воздуха в шинах по сравнению с рекомендуемым значением представляет опасность и может стать причиной дорожно-транспортного происшествия.

- При пониженном давлении воздуха в шинах увеличиваются деформации шин, что может привести к их разрушению.
- При повышенном давлении воздуха в шинах снижаются их демпфирующие свойства.
- Различие в давлении воздуха в шинах, установленных на автомобиль, может привести к ухудшению его управляемости.
- Наезд колеса на посторонний предмет, лежащий на дороге, или выбоину в дорожном покрытии может привести к разрушению шины.

### **Плавность хода и устойчивость движения автомобиля**

Рекомендуемое давление воздуха в шинах обеспечивает наилучшую плавность хода автомобиля. Повышенное давление воздуха в шинах увеличивает вибрацию, тряску и снижает уровень комфорта водителя и пассажиров.

### **Экономичность**

Пониженное или повышенное давление воздуха в шинах приводит к неравномерному износу по ширине протектора. Неравномерный износ протектора сокращает срок службы шин и приводит к необходимости их преждевременной замены. Кроме того, пониженное давление в шинах увеличивает сопротивление качению и, как следствие, приводит к увеличению расхода топлива.

Рекомендуемое давление воздуха в шинах (для шин в «холодном» состоянии), кПа

	Передние колеса	Задние колеса	Запасное колесо
Летние шины	220	220	250
Зимние шины	240	240	250

### **ПРИМЕЧАНИЕ:**

- Не реже одного раза в месяц проверяйте давление воздуха в шинах. При необходимости приведите давление воздуха в шинах в норму. Кроме того, внимательно осмотрите шины, обращая внимание на износ и видимые повреждения протектора и боковин.
- В условиях резких изменений температуры окружающего воздуха контролируйте давление воздуха в шинах чаще, поскольку оно зависит от температуры окружающего воздуха.

### **Перестановка колес**

Шины, установленные на переднем и заднем мостах автомобиля, работают в различных условиях, поскольку передние и задние колеса по-разному нагружаются при разгоне и торможении автомобиля, а также при прохождении поворотов. По этой причине шины на передних и задних колесах изнашиваются



неравномерно. Возможен также неравномерный износ протекторов шин. Эти эксплуатационные факторы можно частично компенсировать периодической перестановкой колес. Преимущества от периодической перестановки колес особенно заметны для всесезонных шин, отличающихся достаточно развитым расчлененным рисунком протектора. Периодическая перестановка колес помогает продлить срок службы шин по износу протектора, а также поддерживает на приемлемом уровне сцепные свойства шин на загрязненном, заснеженном и влажном покрытии. Кроме того, перестановка колес способствует снижению шума от шин и улучшению плавности хода автомобиля.

**ПРИМЕЧАНИЕ:** Переставляйте колеса через каждые 8000 км – 10000 км пробега автомобиля.



Схема перестановки колес

## Зapasное колесо

Автомобиль оснащен полноразмерным запасным колесом, полностью взаимозаменяемым с остальными четырьмя колесами автомобиля.

## Износ протектора. Индикаторы износа

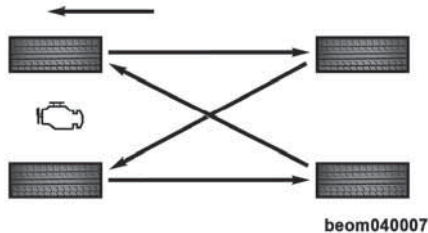
Регулярно проверяйте состояние протекторов шин, обращая внимание на равномерность износа. Неравномерный износ протектора указывает на неправильные углы установки колес. Действующими правилами установлена минимально допустимая глубина рисунка протектора шин: для легковых автомобилей она составляет 1,6 мм. Если износ протектора становится предельным для данной шины, то на поверхности протектора появляются поперечные полосы – индикаторы предельного износа. При появлении индикаторов износа необходимо заменить шины.



Индикатор износа протектора

**ПРИМЕЧАНИЕ:** Утилизируйте изношенные шины в соответствии действующими правилами.

Своевременно заменяйте весной зимние шины на летние. Это позволит сократить расход топлива и снизить уровень дорожного шума.

## Замена шин

Шины, которые установлены на автомобиль на сборочном заводе, отличаются хорошо сбалансированным комплексом эксплуатационных свойств. При замене шин необходимо использовать новые шины, эквивалентные первоначально установленным на автомобиль по размерности, качеству и эксплуатационным характеристикам.

На автомобиль M11 устанавливаются шины с размерностью 205/55 R16.

### **⚠ ОПАСНОСТЬ!**

Запрещается устанавливать на автомобиль шины, характеристики которых (размерность, грузоподъемность, скоростная категория) не соответствуют требуемым. Установка на автомобиль шин или колес, которые не соответствуют заводским требованиям, может привести к изменению геометрии подвески и ухудшению эксплуатационных свойств автомобиля, таких как устойчивость движения, управляемость, тормозная эффективность. Кроме того, возможно непредсказуемое изменение управляемости автомобиля и повышенные нагрузки на детали рулевого привода и подвески. Вы можете потерять контроль над автомобилем, попасть в дорожно-транспортное происшествие и получить серьезные травмы или погибнуть. Устанавливайте на автомобиль только шины и колеса, размерность и грузоподъемность которых соответствуют требованиям изготовителя автомобиля.

**ПРИМЕЧАНИЕ:** Замена оригинальных шин на новые шины с неподходящей размерностью приводит к увеличению погрешности показаний спидометра и одометра.

Настоятельно рекомендуется использовать шины той же марки и модели, что и оригинальные, установленные на сборочном заводе. Для правильного выбора шин на замену обратитесь за рекомендациями к официальному дилеру Chery.

### **Требования к применяемому топливу**

#### **Общие сведения**

Автомобиль разрешается эксплуатировать на высококачественном неэтилированном бензине с октановым числом не менее 92, который соответствует требованиям действующего технического регламента “О требованиях к автомобильному и авиационному бензину, дизельному и судовому топливу, топливу для реактивных двигателей и топочному мазуту” в отношении бензина класса 3 или 4. При эксплуатации на топливе указанного качества автомобиль полностью удовлетворяет действующим требованиям по уровню выбросов вредных веществ и обладает высокой топливной экономичностью.

Наличие в бензине указанного выше качества моющих, антикоррозионных и стабилизирующих присадок повышает эксплуатационные свойства топлива и оказывает благоприятное влияние на состояние двигателя и системы питания топливом. Эксплуатация автомобиля на бензине с подобными присадками может улучшить топливную экономичность, сократить вредные выбросы в атмосферу и поддерживать тягово-динамические свойства автомобиля на номинальном уровне.

Применение низкокачественного топлива может стать причиной затрудненного пуска, непроизвольной остановки двигателя или калильного зажигания. Если после очередной заправки топливом появились перечисленные выше признаки ненормальной работы двигателя, смените марку топлива и заправочную станцию, прежде чем обращаться на сервисную станцию для ремонта автомобиля.

#### **Экологически чистое топливо**

Некоторые сорта бензина имеют улучшенный состав, который способствует снижению вредных выбросов в атмосферу, что особенно важно для регионов с высоким уровнем загрязнения воздуха. При сгорании экологически чистого бензина в двигателе образуется меньше токсичных веществ.

#### **Заправка топливом**

##### **Отпирание лючка заправочной горловины топливного бака**

Для того чтобы отпереть лючок заправочной горловины топливного бака, потяните за рычажок, расположенный слева от сиденья водителя.

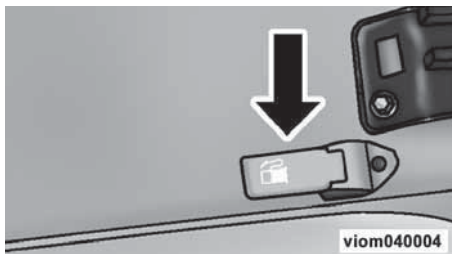

Рычажок отпирания лючка заправочной горловины

## Крышка заправочной горловины

Заправочная горловина топливного бака расположена на правом борту автомобиля. В случае потери или повреждения крышки заправочной горловины, установите новую оригинальную крышку, которая предназначена для данной модели автомобиля.

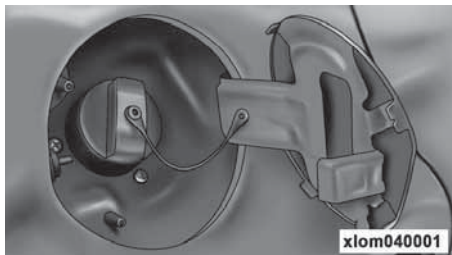

Крышка заправочной горловины топливного бака

**ПРИМЕЧАНИЕ:** При использовании неподходящей крышки топливного бака система питания топливом или система нейтрализации вредных выбросов могут выйти из строя. Из-за неплотно закрывающейся крышки горловины в топливный бак может попасть грязь.

## Инструкции по заправке топливного бака

При заправке автомобиля топливом выполняйте приведенные ниже инструкции.

- Заглушите двигатель.
- Потяните за рычажок и отоприте лючок заправочной горловины топливного бака.
- Отверните крышку горловины топливного бака, вращая ее против часовой стрелки.
- Вставьте патрубок топливораздаточного крана в горловину и заправьте бак топливом. При полной заправке бака происходит автоматическое отключение подачи топлива.
- Установите на место крышку заправочной горловины бака и плотно затяните крышку, вращая ее по часовой стрелке.
- Если крышка заправочной горловины снабжена привязной стропой, проследите, чтобы стропы не попали под крышку.

**ПРИМЕЧАНИЕ:** Во избежание выплескивания топлива не переполняйте бак при заправке. Не доливайте топливо в бак после автоматического отключения подачи топлива. После заправки топливом в баке должен оставаться некоторый свободный объем.

## **⚠ ОПАСНОСТЬ!**

При заправке автомобиля топливом соблюдайте следующие меры безопасности.

- Во избежание разбрызгивания и пролива топлива отворачивайте крышку заливной горловины медленно. Брызги и пролитое топливо представляют опасность.
- Запрещается курить в автомобиле или около него при заправке топливом и при снятой крышке заправочной горловины.
- Запрещается заправлять топливный бак при работающем двигателе.



# ПАНЕЛЬ УПРАВЛЕНИЯ

## СОДЕРЖАНИЕ ГЛАВЫ

▶ <b>Общий вид панели управления</b>	<b>68</b>	▶ <b>Аудиосистема</b>	<b>76</b>	▶ <b>Система кондиционирования воздуха</b>	<b>83</b>
▷ Панель управления	68	▷ Общие сведения	76	▷ Общие сведения	83
▶ <b>Приборная панель</b>	<b>69</b>	▷ Панель управления аудиосистемой	77	▷ Система кондиционирования воздуха с ручным управлением (для некоторых вариантов исполнения автомобиля)	84
▷ Контрольные приборы, сигнализаторы и индикаторы	70	▷ Органы управления аудиосистемой	78	▷ Система кондиционирования воздуха с автоматическим управлением (для некоторых вариантов исполнения автомобиля)	86
▶ <b>Информационная панель</b>	<b>75</b>	▷ Настройка часов	79	▶ <b>Электрический обогреватель заднего стекла</b>	<b>88</b>
▷ Индикаторы информационной панели	76	▷ Радиоприемник	79		
		▷ Проигрыватель компакт-дисков	81		
		▷ Дистанционное управление аудиосистемой (для некоторых вариантов исполнения автомобиля)	82		

## 68 – ПАНЕЛЬ УПРАВЛЕНИЯ

### Общий вид панели управления

#### Панель управления

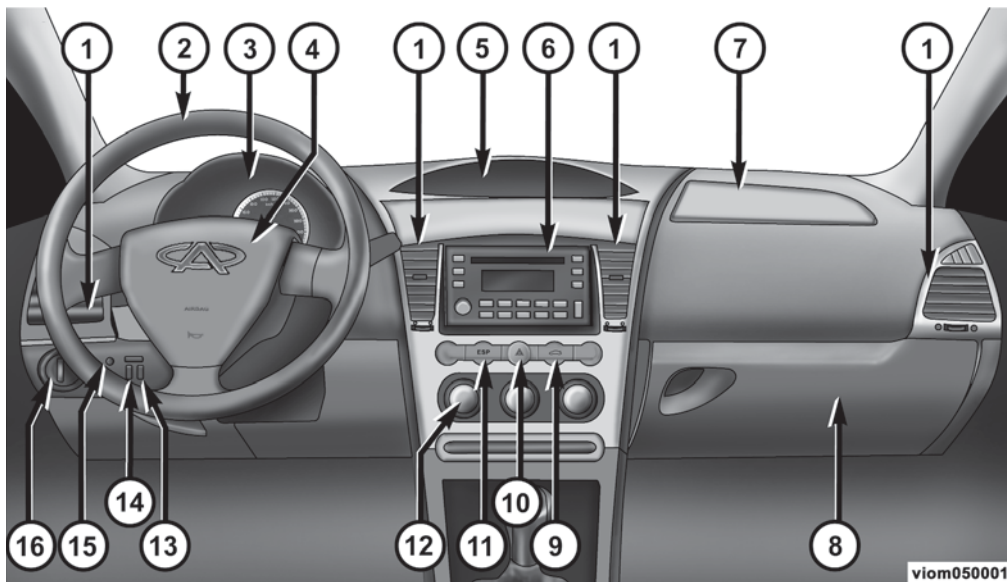

- 1 – Вентиляционная решетка
- 2 – Рулевое колесо
- 3 – Приборная панель
- 4 – Подушка безопасности водителя
- 5 – Информационная панель

- 6 – Аудиосистема
- 7 – Подушка безопасности пассажира
- 8 – Перчаточный ящик
- 9 – Выключатель замка задней подъемной двери

- 10 – Выключатель аварийной световой сигнализации
- 11 – Выключатель системы ESP
- 12 – Панель управления микроклиматом
- 13 – Регулятор корректора фар

- 14 – Регулятор яркости подсветки панели управления
- 15 – регулятор наружных зеркал заднего вида
- 16 – Центральный выключатель освещения

Приборная панель

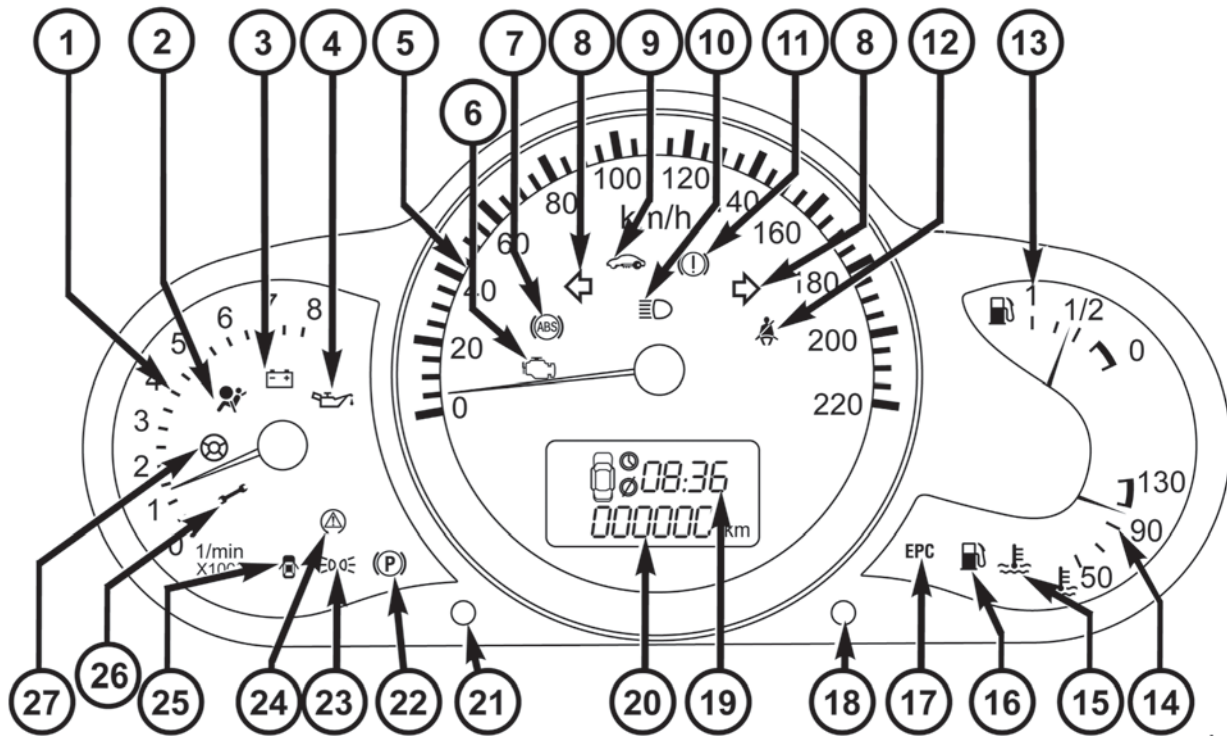

viom050002

### Контрольные приборы, сигнализаторы и индикаторы

#### 1. Тахометр

Тахометр показывает частоту вращения коленчатого вала двигателя в единицах 1000 об/мин. Белый участок шкалы соответствует допустимым оборотам двигателя. Красный участок шкалы тахометра соответствует недопустимым оборотам коленчатого вала двигателя. Во избежание выхода двигателя из строя отпустите педаль акселератора при приближении стрелки тахометра к красному участку шкалы.

#### 2. Сигнализатор неисправности системы подушек безопасности



Сигнализатор загорается на 3-4 секунды при включении зажигания. Это предусмотрено для контроля исправности сигнализатора. Если сигнализатор не загорается при включении зажигания, не гаснет спустя 3-4 секунды или загорается на ходу автомобиля, следует обратиться на сервисную станцию официального дилера Chery для проверки и ремонта системы подушек безопасности.

#### 3. Сигнализатор разряда аккумуляторной батареи



Сигнализатор предназначен для контроля исправности системы энергоснабжения. Сигнализатор должен загораться при включе-

нии зажигания. Это предусмотрено для контроля исправности сигнализатора. Если сигнализатор продолжает гореть после пуска двигателя или включился на ходу автомобиля, выключите часть потребителей электроэнергии, чтобы уменьшить электрическую нагрузку (например, противотуманные фары или электрообогреватель заднего стекла). Если сигнализатор продолжает гореть, то это свидетельствует о неисправности системы заряда аккумуляторной батареи. Немедленно обратитесь на сервисную станцию официального дилера Chery для ремонта автомобиля.

#### 4. Сигнализатор аварийного падения давления масла в двигателе



Данный сигнализатор предупреждает водителя в случае аварийного падения давления масла в двигателе. Сигнализатор загорается на 3-4 секунды при включении зажигания для контроля исправности сигнализатора. Если индикатор низкого давления масла не погас после запуска двигателя или загорелся во время его работы, необходимо немедленно прекратить эксплуатацию автомобиля и заглушить двигатель. Проверьте уровень масла в двигателе, руководствуясь инструкциями в соответствующем разделе на странице 106. Если сигнализатор не загорается при включении зажигания, то обратитесь на сервисную станцию официального дилера Chery для проверки цепи сигнализатора. Сигнализатор должен погаснуть после пуска двигателя.

#### 5. Спидометр

Спидометр показывает скорость автомобиля в единицах км/ч.

**ПРИМЕЧАНИЕ:** Устанавливайте на автомобиль только шины, разрешенные к применению изготовителем автомобиля. В противном случае спидометр будет работать неправильно и показания скорости автомобиля будут отличаться от действительных значений.

#### 6. Сигнализатор неисправности систем двигателя



Сигнализатор является частью бортовой диагностической системы, которая контролирует исправность системы нейтрализации отработавших газов и системы управления двигателем. Сигнализатор должен загораться при включении зажигания и гореть в течение 2 секунд после запуска двигателя. Если сигнализатор не загорается при включении зажигания, немедленно обратитесь на сервисную станцию для проверки сигнализатора. Если сигнализатор загорелся при работающем двигателе, следует незамедлительно обратиться на сервисную станцию официального дилера для проверки и ремонта автомобиля.



## 7. Сигнализатор неисправности антиблокировочной тормозной системы



Сигнализатор предназначен для контроля исправности антиблокировочной тормозной системы (ABS). Сигнализатор загорается при включении зажигания (при повороте ключа в положение «ON» (Зажигание включено)) и, спустя несколько секунд, гаснет. В этот период (до выключения сигнализатора) производится процедура автоматической проверки исправности антиблокировочной системы. Если сигнализатор продолжает гореть или включился на ходу автомобиля, то это свидетельствует о неисправности и отключении антиблокировочной тормозной системы. В этом случае автомобиль нуждается в ремонте. Несмотря на отказ антиблокировочной системы, рабочая тормозная система автомобиля останется полностью в работоспособном состоянии (при условии, что одновременно не горит сигнализатор неисправности тормозной системы). Если горит сигнализатор неисправности антиблокировочной тормозной системы, то следует незамедлительно обратиться на сервисную станцию официального дилера Chery, для того чтобы восстановить работоспособность системы ABS. Это важно для обеспечения высокой активной безопасности автомобиля. (За дополнительными сведениями обратитесь к разделу “Тормозная система” в 4-й главе настоящего Руководства по эксплуатации.)

## 8. Индикаторы включения указателей поворота



Левый или правый индикатор, выполненные в виде стрелки, мигают одновременно с левыми или правыми передними и задними фонарями указателей поворота.

(За дополнительными сведениями обратитесь к разделу “Приборы внешнего освещения и сигнализации” в 3-й главе настоящего Руководства по эксплуатации.)

## 9. Сигнализатор иммобилайзера (для некоторых вариантов исполнения автомобиля)



Сигнализатор отображает состояние иммобилайзера. Сигнализатор включается, когда ключ зажигания вставляется в замок, и может гореть несколько секунд в процессе идентификации ключа противобойной системой автомобиля. Если сигнализатор не гаснет и продолжает гореть, то это может означать, что в замок вставлен неподходящий ключ зажигания.

## 10. Индикатор включения дальнего света фар



Индикатор загорается и гаснет одновременно с включением и выключением дальнего света фар. Для того чтобы включить дальний свет фар, нажмите на

рычаг управления указателями поворота по направлению от себя. Нажмите на рычаг на себя, для того чтобы снова включить ближний свет фар.

## 11. Сигнализатор неисправности тормозной системы



Сигнализатор предназначен для предупреждения водителя о падении уровня тормозной жидкости в баке и неисправности рабочей тормозной системы. Гор

ящий сигнализатор свидетельствует о том, что уровень тормозной жидкости в баке упал ниже допустимого уровня или рабочая тормозная система неисправна. Если загорелся сигнализатор, немедленно проверьте уровень тормозной жидкости в баке главного тормозного цилиндра. Если уровень тормозной жидкости ниже минимально допустимого, долейте тормозную жидкость в бачок и доведите ее уровень до нормы (уровень тормозной жидкости должен находиться между метками «MIN» и «MAX»). Обратитесь на сервисную станцию официального дилера Chery для проверки и ремонта тормозной системы.

Двухконтурная тормозная система обладает повышенной надежностью. При выходе из строя одного из контуров тормозного гидропривода второй контур сохраняет свою работоспособность, позволяя затормозить автомобиль. Однако торможение автомобиля в этом случае происходит менее эффективно по сравнению с полностью исправной тормозной системой. Сигнализатор загорается при отказе одного из контуров тормозного гидропривода, а также при падении уровня тормозной жидкости в бачке ниже допустимого. Сигнализатор будет продолжать гореть до тех пор, пока неисправность не будет устранена.

### **▲ ОПАСНОСТЬ!**

**Чрезвычайно опасно продолжать движение на автомобиле, если горят сигнализаторы неисправности тормозной системы и антиблокировочной системы. Один из контуров гидравлического тормозного привода может быть неисправен. Тормозной путь автомобиля увеличится. В результате вы можете попасть в дорожно-транспортное происшествие. Немедленно обратитесь на сервисную станцию официального дилера Chery для устранения неисправности тормозной системы.**

### **12. Сигнализатор непристегнутого ремня безопасности**



Сигнализатор загорается при включении зажигания, если не пристегнут ремень безопасности водителя. Сигнализатор будет продолжать гореть, напоминая водителю о необходимости пристегнуть ремень безопасности до тех пор, пока ремень безопасности не будет пристегнут.

### **13. Указатель уровня топлива в баке**

Указатель показывает примерное количество топлива в баке.

### **14. Указатель температуры охлаждающей жидкости двигателя**

Указатель показывает температуру охлаждающей жидкости двигателя. Если стрелка указателя находится вне красной зоны шкалы, то это свидетельствует о нормальном тепловом

режиме двигателя. Температура охлаждающей жидкости может увеличиваться в жаркую погоду, при движении по горным дорогам, при движении в напряженном транспортном потоке с частыми остановками или при буксировке прицепа. Если стрелка указателя перешла в красную зону шкалы, то раздастся предупреждающий звуковой сигнал. В этом случае необходимо, соблюдая меры предосторожности, свернуть на обочину или к краю проезжей части и остановиться в безопасном месте. Выключите систему кондиционирования воздуха и оставьте двигатель работать на холостом ходу, пока стрелка указателя не опустится в зону нормальной температуры. Если стрелка указателя продолжает оставаться в красной зоне шкалы, немедленно заглушите двигатель и вызовите эвакуатор.

### **15. Сигнализатор перегрева двигателя**



Сигнализатор загорается при перегреве двигателя. В случае перегрева двигателя включается также звуковой предупреждающий сигнал. После выключения звукового предупреждающего сигнала, горящий сигнализатор будет свидетельствовать о том, что температура двигателя продолжает оставаться еще слишком высокой.

### 16. Сигнализатор минимального запаса топлива в баке



Сигнализатор загорается, если в баке остается не более 10 литров топлива. При этом стрелка указателя уровня топлива будет находиться в красной зоне шкалы.

Если загорелся сигнализатор, необходимо срочно заправить автомобиль топливом.

### 17. Сигнализатор неисправности электронной дроссельной заслонки



Данный сигнализатор предупреждает водителя о неисправности электронной системы управления дроссельной заслонкой. Сигнализатор должен загораться при включении зажигания и гореть в течение 2 секунд после запуска двигателя. При обнаружении неисправности системы сигнализатор будет гореть при работающем двигателе. Если сигнализатор включился при работающем двигателе, то следует незамедлительно, соблюдая необходимые меры предосторожности, свернуть на обочину или к краю проезжей части и остановиться в безопасном месте. Переведите рычаг переключения передач в нейтральное положение и несколько раз поверните ключ зажигания в замке, включая и выключая зажигание. Сигнализатор должен погаснуть. Если сигнализатор продолжает гореть при работающем двигателе, то автомобиль, как правило, может двигаться своим ходом. Несмотря на это, срочно обратитесь на сервисную станцию официального дилера Chery.

### 18. Переключатель одометра и указателя пробега за поездку

Указатель пробега за поездку. Кратковременно нажмите и отпустите кнопку, чтобы переключить дисплей из режима одометра в режим указателя пробега за поездку. Нажмите и отпустите кнопку переключателя еще раз, чтобы переключить дисплей в режим индикации показаний одометра. Для того чтобы обнулить показания указателя пробега за поездку, сначала переключите дисплей в режим указателя пробега за поездку. Затем нажмите и удерживайте кнопку переключателя, пока на дисплее не появится значение "0". Помните о том, что для обнуления показаний указателя, необходимо сначала переключить дисплей в режим указателя пробега за поездку.

### 19. Часы с цифровой индикацией

Часы показывают текущее время в цифровом формате.

### 20. Одометр / указатель пробега за поездку

Одометр показывает величину суммарного пробега автомобиля с начала эксплуатации (до 999999 км, после чего происходит обнуление показаний одометра и отсчет пробега продолжается с нуля).

Указатель пробега за поездку показывает пробег автомобиля после последнего сброса показаний.

### 21. Кнопка настройки часов

Для того чтобы перейти в режим настройки показаний часов, нажмите и удерживайте кнопку в нажатом положении несколько секунд. Пользуясь кнопкой настройки часов, установите показания текущего времени в разрядах часов и в разрядах минут.

### 22. Индикатор включения стояночного тормоза



Данный индикатор предупреждает водителя о включенном стояночном тормозе. Индикатор загорается при включении зажигания, если включен стояночный тормоз.

### 23. Индикатор включения стояночного освещения



Индикатор горит, если включено стояночное освещение или фары.

### 24. Сигнализатор неисправности системы динамической стабилизации (ESP) (для некоторых вариантов исполнения автомобиля)



Сигнализатор загорается при включении зажигания. После пуска двигателя сигнализатор должен погаснуть. Сигнализатор включается и горит постоянно при работающем двигателе, если будет обнаружена неисправность системы динамической стабилизации (ESP) или антиблокировочной системы (ABS) или если неисправны обе системы одновременно. Если сигнализатор продолжает гореть после нескольких циклов включения и выключения зажигания и после прохождения автомобилем нескольких километров, то следует незамедлительно обратиться на сервисную станцию официального дилера Chery для диагностики неисправности и ремонта автомобиля.

### 25. Сигнализатор незакрытых дверей



Сигнализатор предназначен для контроля за состоянием дверей автомобиля. При включенном зажигании сигнализатор горит, если двери или одна из дверей автомобиля не закрыта.

### 26. Сигнализатор необходимости техобслуживания автомобиля



Сигнализатор включается через каждые 5000 км пробега автомобиля, напоминая водителю о необходимости обращения на сервисную станцию официального дилера Chery для выполнения технического обслуживания автомобиля.

### 27. Сигнализатор неисправности рулевого электрического усилителя (для некоторых вариантов исполнения автомобиля)



Сигнализатор загорается при включении зажигания и должен погаснуть после пуска двигателя. Сигнализатор включается и горит постоянно при работающем двигателе, если будет обнаружена неисправность рулевого электрического усилителя.

Информационная панель (для некоторых вариантов исполнения автомобиля)

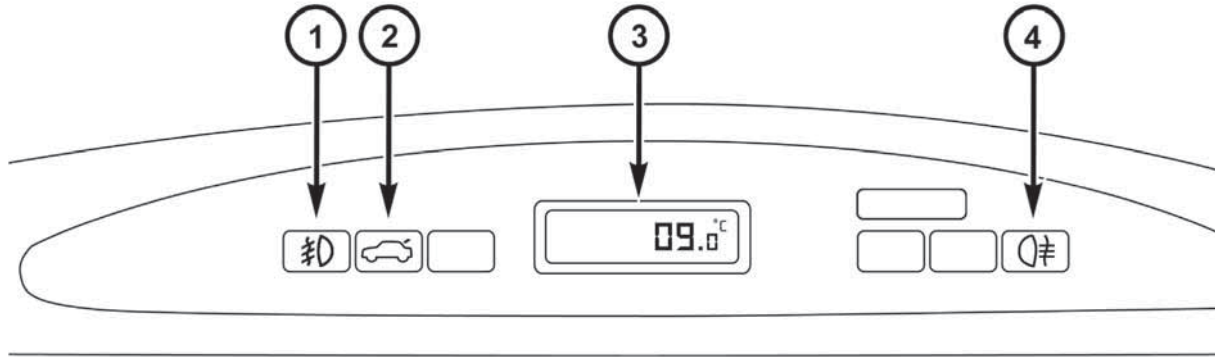

viom050004

- 1 – Индикатор включения передних противотуманных фар
- 2 – Индикатор открытой задней подъемной двери

- 3 – Указатель температуры наружного воздуха
- 4 – Индикатор включения заднего противотуманного фонаря

### Индикаторы информационной панели (для некоторых вариантов исполнения автомобиля)

#### 1. Индикатор включения противотуманных фар



Индикатор горит при включенных противотуманных фарах.

#### 2. Индикатор открытой задней подъемной двери



Индикатор горит, если задняя подъемная дверь открыта.

#### 3. Указатель температуры наружного воздуха

Указатель отображает температуру наружного воздуха.

#### 4. Индикатор включения заднего противотуманного фонаря



Индикатор горит при включенном заднем противотуманном фонаре.

### Аудиосистема (для некоторых вариантов исполнения автомобиля)

#### Общие сведения

Радиоприемник обеспечивает отличный прием радиопередач в самых разных условиях работы. Однако, как и любое устройство, радиоприемник имеет определенные ограничения нормального функционирования. Для того чтобы понять природу этих ограничений и избежать беспокойства при использовании радиоприемника, вы должны иметь представление о том, как радиосигналы передаются и принимаются.

#### Типы радиосигналов

В радиовещании используются два основных типа сигнала.

- Амплитудная модуляция сигнала (AM), при которой для передачи информации используют изменение амплитуды радиоволн.
- Частотная модуляция сигнала (FM), при которой для передачи информации используют изменение частоты радиоволн.

### Прием радиосигналов с амплитудной модуляцией (AM)

Передача сигналов в диапазоне AM основана на принципе амплитудной модуляции, поэтому качество приема может ухудшаться из-за влияния электрических атмосферных разрядов, воздушных линий электропередач, неоновых светильников.

### Прием радиосигналов с частотной модуляцией (FM)

Поскольку передача сигналов в диапазоне FM основана на принципе частотной модуляции, помехи, вызывающие искажения амплитуды сигнала, могут быть отфильтрованы, что обеспечивает хорошее качество приема сигнала в диапазоне FM. Высокое качество радиоприема является отличительной чертой диапазона FM.

Панель управления аудиосистемой

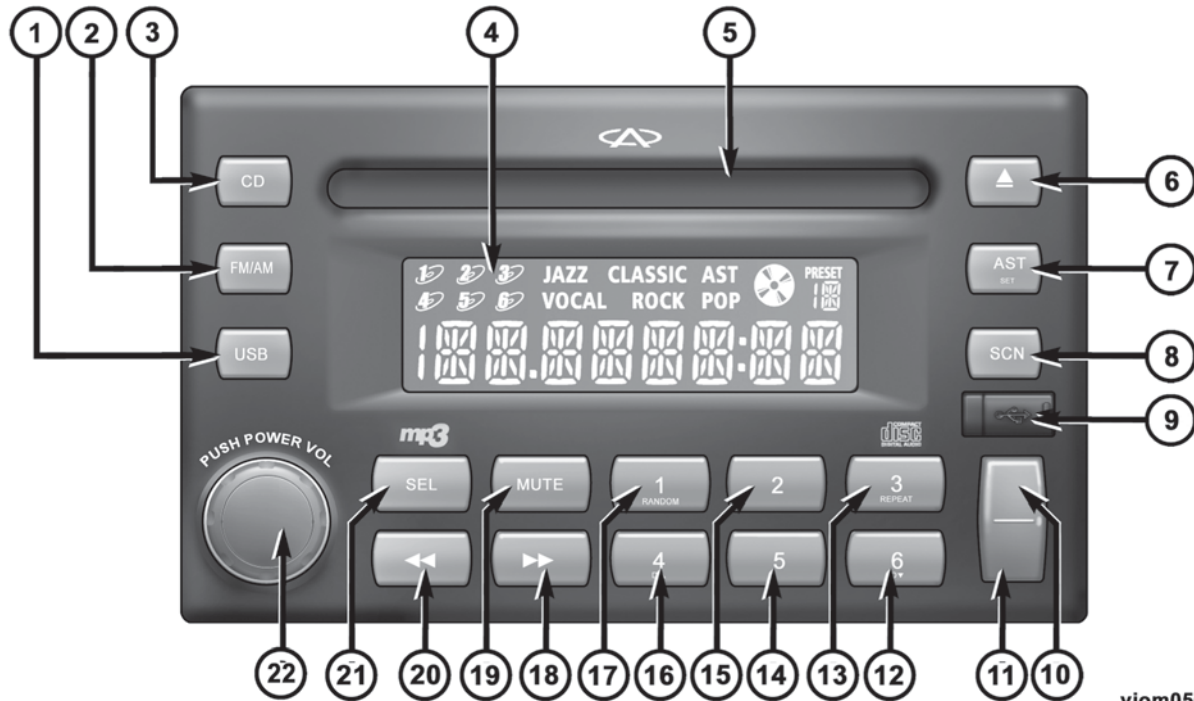

viom050003

## 78 – ПАНЕЛЬ УПРАВЛЕНИЯ

### Органы управления аудиосистемой

1. Кнопка включения USB устройства	2. Кнопка включения радиоприемника. Переключатель диапазонов FM/AM	3. Кнопка включения проигрывателя компакт-дисков	4. Жидкокристаллический дисплей
5. Загрузочное окно для дисков	6. Кнопка извлечения компакт-дисков	7. Кнопка AST/SET <ul style="list-style-type: none"> <li>• AST – автоматическая настройка с программированием памяти радиоприемника</li> <li>• SET – вход в режим настройки</li> </ul>	8. Кнопка SCN <ul style="list-style-type: none"> <li>• Сканирование радиостанций</li> <li>• Сканирование записей на компакт-диске (CD/MP3)</li> </ul>
9. USB-разъем	10. Переход к следующей записи (проигрыватель компакт-дисков или устройство, подключенное к USB-разъему)	11. Переход к предыдущей записи (проигрыватель компакт-дисков или устройство, подключенное к USB-разъему)	12. Кнопка 6 выбора предварительно запрограммированных станций (радиоприемник)
13. Кнопка 3 выбора предварительно запрограммированных станций (радиоприемник)/ REPEAT - Повторное воспроизведение записи (проигрыватель компакт-дисков)	14. Кнопка 5 выбора предварительно запрограммированных станций (радиоприемник)	15. Кнопка 2 выбора предварительно запрограммированных станций (радиоприемник)	16. Кнопка 4 выбора предварительно запрограммированных станций (радиоприемник)
17. Кнопка 1 выбора предварительно запрограммированных станций (радиоприемник)/ RANDOM - Воспроизведение записей в случайном порядке (проигрыватель компакт-дисков)	18. Поиск радиостанции в верхнем поддиапазоне (радиоприемник)/ Ускоренное воспроизведение записи в прямом направлении (проигрыватель компакт-дисков)	19. MUTE – Отключение звука	20. Поиск радиостанции в нижнем поддиапазоне (радиоприемник)/ Ускоренное воспроизведение записи в обратном направлении (проигрыватель компакт-дисков)
21. SEL – Настройка звука аудиосистемы	22. PWR – Выключатель электропитания и регулятор уровня громкости		



### Настройка часов

- Нажмите на кнопку “SET” и удерживайте ее нажатой не менее двух секунд, для того чтобы войти в меню настройки “SETUP” (Настройка).
- Нажимайте на кнопку поз. 10, чтобы перейти в пункт “TIME” (Время).
- Нажимая на кнопку “SET” выберите желаемый формат индикации времени: 12-ти или 24-часовой.
- Нажмите на кнопку поз. 11, для того чтобы выбрать для настройки два левых разряда (часы).



beom050023

Настройка часов

- С помощью кнопки “SET” установите текущее время в левых разрядах (часы).
- Нажмите на кнопку поз. 10, для того чтобы выбрать для настройки два правых разряда (минуты).
- С помощью кнопки “SET” установите текущее время в правых разрядах (минуты).
- Нажмите на кнопку “SET” и удерживайте ее нажатой не менее двух секунд, для того чтобы выйти из меню настройки “SETUP” (Настройка).
- Дисплей автоматически перейдет из режима настройки часов в режим индикации времени, если в течение 10 секунд больше не будет нажата ни одна кнопка.

### Радиоприемник

#### Включение/выключение радиоприемника

Нажмите на выключатель электропитания, для того чтобы включить или выключить радиоприемник.

#### Регулировка уровня громкости звука

Вращая рукоятку в ту или иную сторону, установите желаемый уровень громкости аудиосистемы. Для увеличения громкости вращайте рукоятку по часовой стрелке. Для уменьшения громкости вращайте рукоятку в обратном направлении. Диапазон громкости разбит на 32 дискретные ступени: от 0 до 31-й.

**ПРИМЕЧАНИЕ:** В целях безопасности движения всегда устанавливайте громкость аудиосистемы на таком уровне, чтобы сохранялась слышимость звуков снаружи автомобиля (звуковые сигналы автомобилей, сирены и т.д.).

### Настройка звука аудиосистемы

Нажмите на кнопку “SEL”, для того чтобы включить режим настройки звука. Вращая рукоятку регулятора громкости, выберите из списка желаемую функцию настройки.

- BASS (Низкие частоты) – усиление или ослабление низкочастотной составляющей сигнала.
- TREBLE (Высокие частоты) – усиление или ослабление высокочастотной составляющей сигнала.
- BAL (Стереобаланс) – смещение стереобаланса влево или вправо.
- FADER (Баланс фронт-тыл) – смещение баланса вперед или назад.
- LOUD (Тонкомпенсация звука) – возможны режимы: выключено, низкая, средняя и высокая ступени тонкомпенсации.

### Фиксированные настройки эквалайзера

Предусмотрены следующие варианты настройки эквалайзера: JAZZ (Джаз), VOCAL (Вокал), POP (Популярная музыка), CLASSIC (Классическая музыка), ROCK (Рок музыка).

## 80 – ПАНЕЛЬ УПРАВЛЕНИЯ

Спустя пять секунд после окончания настройки звука, дисплей вернется в исходный режим работы.

**ПРИМЕЧАНИЕ:** Вы можете использовать только следующие функции настройки звука: «BAL» (Стереобаланс), «FADER» (Баланс фронтал) и «LOUD» (Тонкомпенсация), если аудиосистема не находится в режиме «BASS-TRE».

### Переключение радиодиапазонов

Нажимая на кнопку «FM/AM», выберите один из диапазонов, которые будут переключаться в последовательности: FM1 → FM2 → FM → (MW1 → MW) → (LW).

### Настройка в режиме сканирования

Нажмите на кнопку «SCN», для того чтобы включить или выключить функцию сканирования. При сканировании текущего диапазона радиоприемник будет последовательно настраиваться на все вещающие в данном диапазоне станции, задерживаясь на каждой станции примерно на 10 секунд и затем переходя к следующей. В течение этих 10 секунд вы можете сохранить настройку радиоприемника на текущую станцию, нажав на кнопку «SCN».

### Настройка в режиме поиска

- Нажмите на кнопку «▶▶» или «◀◀», для того чтобы радиоприемник автоматически настроился на ближайшую вещающую станцию в верхнем или нижнем поддиапазоне относительно текущей настройки.

- Для того чтобы продолжить настройку в режиме поиска, нажмите на кнопку «▶▶» или «◀◀» еще раз.

### Чувствительность радиоприемника (Только в диапазоне FM)

Вы можете выбрать уровень чувствительности радиоприемника для настройки на местные или дальние радиостанции.

- Нажмите на кнопку «SET» и удерживайте ее нажатой не менее двух секунд, для того чтобы войти в меню настройки «SETUP» (Настройка).
- Нажимая на клавишу поз. 10, 11, выберите из списка пункт «SRCH».
- С помощью кнопки «SET» выберите уровень чувствительности радиоприемника LO (Местные станции)/DX (Удаленные станции)
- Нажмите на кнопку «SET» и удерживайте ее нажатой не менее двух секунд, для того чтобы выйти из меню настройки «SETUP» (Настройка).

### Настройка радиоприемника вручную

Для того чтобы включить ручной режим настройки радиоприемника, выполните следующее.

- Нажмите на кнопку «SET» и удерживайте ее нажатой не менее двух секунд, для того чтобы войти в меню настройки «SETUP» (Настройка).
- Нажимая на клавишу поз. 10, 11, выберите из списка пункт «TUN» (Режимы настройки).

- С помощью кнопки «SET» выберите режим настройки «MAN» (Ручная настройка)/»AUTO» (Автоматическая настройка).

- Нажимайте на кнопку «◀◀», для того чтобы частота настройки радиоприемника уменьшалась.
- Нажимайте на кнопку «▶▶», для того чтобы частота настройки радиоприемника увеличивалась.
- Нажмите на кнопку «SET» и удерживайте ее нажатой не менее двух секунд, для того чтобы выйти из меню настройки «SETUP» (Настройка).

### Автоматическая настройка с программированием памяти радиоприемника (AST)

Вы можете автоматически запрограммировать память радиоприемника на шесть FM-радиостанций и шесть AM-радиостанций, обладающие самым мощным сигналом. Запрограммированные в этом режиме частоты FM- и AM-радиостанций хранятся в дополнительных диапазонах FM AST и AM AST соответственно. Следует иметь в виду, что в режиме автоматической настройки с программированием диапазонов памяти FM AST и AM AST происходит замещение «старых» частот «новыми». При этом «старые» частоты стираются.

Автоматическая настройка с одновременным программированием памяти радиоприемника выполняется следующим образом.

- Включите режим автоматической настройки с программированием памяти радиоприемника, нажав на кнопку “AST” на панели управления аудиосистемой.
- При нажатии на кнопку раздается короткий звуковой сигнал, звук аудиосистемы выключается, и дисплей начинает мигать.
- После завершения автоматического программирования памяти радиоприемника раздается короткий звуковой сигнал и радиоприемник настраивается на первую из шести запрограммированных станций. Мигание дисплея прекращается.
- В некоторых регионах радиоприемник может не найти шесть вещающих станций.

### Предварительное программирование памяти радиоприемника вручную

С помощью кнопок 1-6 вы можете запрограммировать до шести станций в каждом из радиодиапазонов. Затем настройка радиоприемника на эти станции осуществляется автоматически при нажатии на соответствующие кнопки с 1-й по 6-ю.

- Настройте радиоприемник на желаемую радиостанцию.
- Нажмите на одну из шести кнопок 1-6 и удерживайте ее не менее двух секунд, пока не услышите короткий звуковой сигнал.

- Этот сигнал подтверждает запоминание текущей частоты настройки в соответствующей ячейке памяти радиоприемника.

### Проигрыватель компакт-дисков

#### Воспроизведение записи на компакт-диске

Нажмите кнопку “CD” для переключения аудиосистемы в режим проигрывателя компакт-дисков.

На дисплее аудиосистемы отображается следующая информация:

- Режим работы аудиосистемы
- Символ воспроизведения записи на компакт-диске
- Номер текущего фрагмента записи, продолжительность воспроизведения с начала фрагмента

#### Сканирование фрагментов записи на компакт-диске

Функция сканирования позволяет последовательно прослушивать каждый фрагмент записи в течение 10 секунд.

- Нажмите на кнопку “SCN”, чтобы включить режим сканирования фрагментов записи.
- Для выключения этого режима еще раз нажмите на кнопку “SCN”.

#### Последовательный выбор фрагментов записи

- Нажимая на верхний или нижний край клавиши поз. 10, 11, перейдите к воспроизведению желаемого фрагмента записи.

- После выбора нужного фрагмента записи проигрыватель автоматически начнет воспроизведение этого фрагмента.

#### Ускоренное воспроизведение записи в прямом/обратном направлении

- Нажмите на кнопку « ◀◀ » или « ▶▶ », для того чтобы включить ускоренное воспроизведение записи, соответственно, в обратном или прямом направлении.
- Чтобы в нужном месте записи вернуться в режим воспроизведения, еще раз нажмите на ту же кнопку.

#### Воспроизведение фрагментов записи в случайном порядке

- Нажмите на кнопку “RANDOM” и удерживайте ее не менее двух секунд, для того чтобы включить режим воспроизведения фрагментов записи в случайном порядке.
- Нажмите на кнопку “RANDOM” еще раз, чтобы выключить режим случайного воспроизведения.

#### Повторное воспроизведение фрагмента записи

- Нажмите на кнопку “REPEAT” и удерживайте ее не менее двух секунд, для того чтобы включить режим повторного воспроизведения текущего фрагмента записи.
- Нажмите на кнопку “REPEAT” еще раз, чтобы выключить режим повторного воспроизведения.

#### Извлечение компакт-диска

Для извлечения компакт-диска из проигрывателя нажмите на кнопку ( ▲ ).

### Уход за компакт-дисками

- При обращении с компакт-дисками не прикасайтесь руками к рабочей поверхности диска, чтобы не оставлять на ней жирных отпечатков пальцев.
- После извлечения компакт-диска из проигрывателя сразу же положите его в коробку. Это предохранит компакт-диск от повреждений и загрязнения.
- Не подвергайте компакт-диски нагреву и не оставляйте компакт-диски под прямыми солнечными лучами.

### Дистанционное управление аудиосистемой (для некоторых вариантов исполнения автомобиля)

Органы дистанционного управления аудиосистемой расположены на спицах рулевого колеса.

Во избежание нарушения нормальной работы проигрывателя компакт-дисков не используйте следующие диски:

- Компакт-диски одноразовой записи (CD-R)
- Компакт-диски многократной записи (CD-RW)
- Компакт-диски, защищенные от перезаписи (CCCDD)
- Компакт-диски с отклонениями от круглой формы и расслоениями
- Компакт-диски с бумажными наклейками
- 8-ми сантиметровые компакт-диски с адаптером

### Назначение кнопок на правой спице рулевого колеса при работе радиоприемника (для некоторых вариантов исполнения автомобиля)

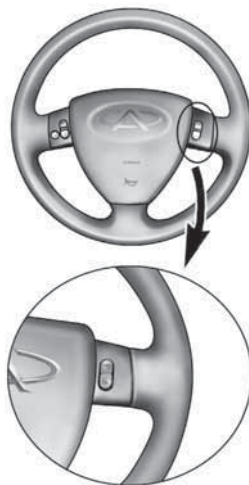

viom050012

#### Дистанционное управление аудиосистемой – Кнопки на правой спице рулевого колеса

- Нажимайте на кнопку «BAND» (Диапазон) для переключения диапазона частот настройки радиоприемника.
- Нажимайте на кнопку «SCR» для переключения источника сигнала (радиоприемник, проигрыватель компакт-дисков и т.д.).

### Назначение кнопок на левой спице рулевого колеса при работе радиоприемника (для некоторых вариантов исполнения автомобиля)



viom050011

#### Дистанционное управление аудиосистемой – Кнопки на левой спице рулевого колеса

- Нажмите на верхний край ▲ клавиши, чтобы увеличить громкость звука.
- Нажмите на нижний край ▼ клавиши, чтобы уменьшить громкость звука.
- Нажмите на кнопку «MUTE», для того чтобы выключить звук.

## Система кондиционирования воздуха

### Общие сведения

Система кондиционирования воздуха предназначена для поддержания комфортных условий в салоне автомобиля в любую погоду.

**ПРИМЕЧАНИЕ:** При стоянке автомобиля с работающим двигателем и кондиционером воздуха под автомобилем может появиться небольшое мокрое пятно или лужа воды, которая образуется в результате конденсации влаги, содержащейся в воздухе при его охлаждении. Это считается нормальным явлением и не свидетельствует о неисправности автомобиля.

### Фильтр системы вентиляции салона

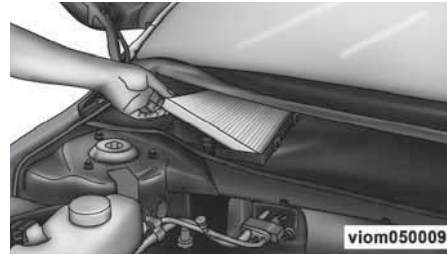

Расположение фильтра системы вентиляции салона

Фильтр системы вентиляции салона задерживает большую часть пыли и пыльцы растений, содержащихся в воздухе, и препятствует их попаданию в салон автомобиля. Через фильтр системы вентиляции проходит как воздух, поступающий в автомобиль снаружи, так и воздух, циркулирующий внутри салона по замкнутому контуру (в режиме рециркуляции). Фильтр следует очищать по мере необходимости и периодически заменять (в соответствии с регламентом технического обслуживания).

### Эффективность работы кондиционера воздуха

Если эффективность работы кондиционера воздуха снизилась, проверьте состояние конденсатора, расположенного перед радиатором. Причиной снижения эффективности кондиционера может быть забивание сот конденсатора грязью, остатками насекомых и т.п. При необходимости промойте соты конденсатора несильной струей воды, направляя ее через радиатор.

**ПРИМЕЧАНИЕ:** Кроме того, различные устройства защиты решетки радиатора могут затруднить поступление воздуха к конденсатору и снизить эффективность работы кондиционера.

Для ускорения охлаждения воздуха в салоне автомобиля одновременно с кондиционером включите режим рециркуляции воздуха.

**ПРИМЕЧАНИЕ:** На автомобилях, оснащенных системой кондиционирования воздуха с ручным управлением, в результате продолжительного использования режима рециркуляции воздух в салоне может стать спертым, а стекла запотеют. Не рекомендуется надолго включать режим рециркуляции воздуха.

### Эффективность работы отопителя

Эффективность работы отопителя зависит от температуры охлаждающей жидкости двигателя. Поэтому система отопления может работать с максимальной эффективностью только после прогрева двигателя до нормальной рабочей температуры.

### Система кондиционирования воздуха с ручным управлением (для некоторых вариантов исполнения автомобиля)



Панель управления системой кондиционирования воздуха с ручным управлением

Органы управления системы кондиционирования воздуха, расположенные на панели, позволяют регулировать следующие параметры.

- Скорость вращения вентилятора (вы можете выбрать одну из восьми фиксированных скоростей).
- Температуру воздуха, поступающего в салон автомобиля.
- Распределение воздуха по салону (через вентиляционные решетки в панели управления, нижние воздуховоды, сопла обдува стекол).
- Включать и выключать кондиционер воздуха.
- Переключать режимы приточной вентиляции и рециркуляции воздуха.

### Регулятор температуры воздуха, выключатель кондиционера воздуха



Вращая рукоятку регулятора температуры воздуха, установите желаемую температуру воздуха, поступающего в салон автомобиля.

- Вращение рукоятки по часовой стрелке приводит к увеличению температуры воздуха.
- Вращение рукоятки против часовой стрелки приводит к уменьшению температуры воздуха.

Температура наружного воздуха отображается на информационной панели (для некоторых вариантов исполнения автомобиля). Для большинства людей наиболее комфортной температурой является 22°C.

Для включения кондиционера воздуха нажмите на выключатель. При работающем кондиционере охлажденный и осушенный воздух поступает в различные зоны салона в соответствии с выбранным режимом распределения воздуха. При включенном кондиционере воздуха горит встроенный в кнопку выключателя светодиодный индикатор.

### Регулятор вентилятора, выключатель режима рециркуляции воздуха



viom050007

Регулятор вентилятора позволяет изменять количество воздуха, нагнетаемого в салон в любом режиме работы системы. При повороте рукоятки регулятора по часовой стрелке частота вращения вентилятора увеличивается. Предусмотрено восемь фиксированных скоростей вращения вентилятора. Для того чтобы переключить режим приточной вентиляции на режим рециркуляции воздуха, нажмите на кнопку выключателя. Рекомендуется включать режим рециркуляции для быстрого охлаждения воздуха или прогрева салона. Режим рециркуляции воздуха можно также использовать для временной изоляции салона автомобиля от внешней среды, когда снаружи автомобиля присутствуют неприятные запахи, пыль или высокая влажность. При включении режима рециркуляции загорается встроенный в кнопку светодиодный индикатор.

### Переключатель режимов распределения воздуха по салону



viom050020

Переключатель позволяет выбрать один из нескольких возможных режимов распределения воздуха по салону автомобиля.

#### Вентиляция верхней части салона



Воздух поступает в салон через вентиляционные решетки в панели управления. С помощью дефлекторов вы можете изменять направление потоков воздуха, выходящих из решеток.

#### Двухуровневая вентиляция



Воздух поступает в салон одновременно через вентиляционные решетки в панели управления и через нижние воздуховоды.

### Вентиляция нижней части салона



Основная часть воздуха поступает в салон через нижние воздуховоды, расположенные у пола. Небольшое количество воздуха направляется в салон через сопла обдува ветрового стекла и решетки обдува боковых стекол.

### Смешанный режим вентиляции



Воздух поступает в салон через нижние воздуховоды, сопла обдува ветрового стекла и решетки обдува боковых стекол. Данный режим вентиляции является оптимальным для холодной погоды или во время снегопада, когда требуется дополнительная подача теплого воздуха на обдув ветрового стекла. Режим обеспечивает комфортные условия в салоне и одновременно способствует уменьшению образования конденсата на ветровом стекле автомобиля.

### Режим обдува стекол



Воздух поступает в салон через сопла обдува ветрового стекла и решетки обдува боковых стекол. Используйте этот режим для быстрой очистки ветрового и боковых стекол от инея или конденсата влаги. Для ускорения очистки стекол рекомендуется установить максимальную температуру воздуха и максимальную скорость вращения вентилятора, а также включить кондиционер.

### Система кондиционирования воздуха с автоматическим управлением (для некоторых вариантов исполнения автомобиля)



viom050005

Панель управления системой кондиционирования воздуха с автоматическим управлением

Органы управления системы кондиционирования воздуха, расположенные на панели, позволяющие регулировать следующие параметры.

- Скорость вращения вентилятора (вы можете выбрать одну из восьми фиксированных скоростей).
- Температуру воздуха в салоне (от 18°C до 32°C).
- Распределение воздуха по салону (через вентиляционные решетки в панели управления, нижние воздуховоды, сопла обдува стекол).
- Включать и выключать кондиционер воздуха.
- Переключать режимы приточной вентиляции и рециркуляции воздуха.

**ПРИМЕЧАНИЕ:** Система кондиционирования воздуха с автоматическим управлением позволяет водителю устанавливать некоторые режимы работы по своему усмотрению. Водитель может вмешаться в работу системы кондиционирования воздуха и произвольно установить скорость вентилятора, выбрать режим распределения воздуха или сделать и то и другое одновременно.

### Регулятор температуры воздуха, выключатель кондиционера воздуха



viom050006

Вращая рукоятку регулятора температуры воздуха, установите желаемую температуру воздуха в салоне автомобиля.

- Вращение рукоятки по часовой стрелке приводит к увеличению температуры воздуха с 18°C до 32°C.
- Вращение рукоятки против часовой стрелки приводит к уменьшению температуры воздуха с 32°C до 18°C.

Температура наружного воздуха отображается на информационной панели. Для большинства людей наиболее комфортной температурой является 22°C.

Для включения кондиционера воздуха нажмите на выключатель. При работающем кондиционере охлажденный и осушенный воздух поступает в различные зоны салона в соответствии с выбранным режимом распределения воздуха. При включенном кондиционере воздуха горит встроенный в кнопку выключателя светодиодный индикатор.

### Регулятор вентилятора, выключатель режима рециркуляции воздуха



viom050007

Регулятор вентилятора позволяет изменять количество воздуха, нагнетаемого в салон в любом режиме работы системы. При повороте рукоятки регулятора по часовой стрелке частота вращения вентилятора увеличивается. Предусмотрено восемь фиксированных скоростей вращения вентилятора.



Для того чтобы переключить режим приточной вентиляции на режим рециркуляции воздуха, нажмите на кнопку выключателя. Рекомендуется включать режим рециркуляции для быстрого охлаждения воздуха в салоне. Режим рециркуляции воздуха можно также использовать для временной изоляции салона автомобиля от внешней среды, когда снаружи автомобиля присутствуют неприятные запахи, пыль или высокая влажность. При включении режима рециркуляции загорается встроенный в кнопку светодиодный индикатор.

#### Переключатель режимов распределения воздуха по салону



viom050008

Переключатель позволяет выбрать один из нескольких возможных режимов распределения воздуха по салону автомобиля.

#### Автоматический режим (AUT)

В данном режиме распределение воздуха осуществляется автоматически. Работая в автоматическом режиме, система кондиционирования воздуха обеспечивает достижение и поддержание заданной температуры в салоне, учитывая скорость движения автомобиля, давление в системе кондиционера, температуру наружного воздуха и температуру охлаждающей жидкости двигателя. Система кондиционирования воздуха автоматически устанавливает такую скорость вентилятора, которая необходима для поддержания заданной температуры в салоне.

#### Вентиляция верхней части салона

 Воздух поступает в салон через вентиляционные решетки в панели управления. С помощью дефлекторов вы можете изменять направление потоков воздуха, выходящих из решеток.

#### Двухуровневая вентиляция

 Воздух поступает в салон одновременно через вентиляционные решетки в панели управления и через нижние воздуховоды.

#### Вентиляция нижней части салона

 Основная часть воздуха поступает в салон через нижние воздуховоды, расположенные у пола. Небольшое количество воздуха направляется в салон через сопла обдува ветрового стекла и решетки обдува боковых стекол.

#### Смешанный режим вентиляции

 Воздух поступает в салон через нижние воздуховоды, сопла обдува ветрового стекла и решетки обдува боковых стекол. Данный режим вентиляции является оптимальным для холодной погоды или во время снегопада, когда требуется дополнительная подача теплого воздуха на обдув ветрового стекла. Режим обеспечивает комфортные условия в салоне и одновременно способствует уменьшению образования конденсата на ветровом стекле автомобиля.

**Режим обдува стекол**

Воздух поступает в салон через сопла обдува ветрового стекла и решетки обдува боковых стекол. Используйте этот режим для быстрой очистки ветрового и боковых стекол от инея или конденсата влаги. При включении данного режима также включается кондиционер, в зависимости от температуры наружного воздуха, с целью снижения влажности воздуха (для некоторых вариантов исполнения автомобиля). Для ускорения очистки стекол рекомендуется установить максимальную температуру воздуха и максимальную скорость вентилятора.

**Электрический обогреватель заднего стекла**

viom050008

Нажмите на выключатель, чтобы включить электрический обогреватель заднего стекла и одновременно с ним электрические обогреватели наружных зеркал заднего вида (для некоторых вариантов исполнения автомобиля).

При включенном электрообогревателе заднего стекла горит индикатор, встроенный в кнопку выключателя. Электрический обогреватель заднего стекла автоматически выключается примерно через 20 минут. Если необходимо выключить электрический обогреватель раньше, до истечения 20 минут, нажмите на выключатель еще раз.

**ВНИМАНИЕ!**

При уходе за задним стеклом соблюдайте следующие меры предосторожности.

- Не используйте для чистки внутренней поверхности стекла абразивные чистящие средства.

*(См. Продолжение)*

**ВНИМАНИЕ!** *(Продолжение)*

- Используйте для чистки стекла мягкую ветошь и нейтральный мыльный раствор. Протирайте стекло вдоль электропроводной сетки обогревателя.
- Чтобы безопасно для обогревателя удалить со стекла наклейки, предварительно размочите их теплой водой.
- Не используйте для чистки внутренней поверхности стекла скрепки, острый инструмент и абразивные чистящие средства.

# В СЛУЧАЕ НЕИСПРАВНОСТИ АВТОМОБИЛЯ

## СОДЕРЖАНИЕ ГЛАВЫ

▶ <b>Выключатель аварийной световой сигнализации</b>	<b>90</b>	▷ Инструкции по замене неисправного колеса	91	▶ <b>Буксировка неисправного автомобиля</b>	<b>96</b>
▶ <b>Замена неисправного колеса</b>	<b>90</b>	▷ Момент затяжки колесных гаек	93	▶ <b>Снятие и установка аккумуляторной батареи на автомобиль</b>	<b>96</b>
▷ Расположение домкрата	90	▶ <b>Перегрев двигателя</b>	<b>93</b>	▶ <b>Пуск двигателя от дополнительной аккумуляторной батареи</b>	<b>96</b>
▷ Расположение запасного колеса	90	▶ <b>Замена электрических предохранителей</b>	<b>94</b>		
▷ Меры предосторожности перед подъемом автомобиля на домкрате	91				

### Выключатель аварийной световой сигнализации



Выключатель аварийной световой сигнализации расположен по центру панели управления над панелью управления системой кондиционирования воздуха. При нажатии на кнопку выключателя начинают одновременно мигать все фонари указателей поворота и индикаторы включения указателей поворота на приборной панели. Для того чтобы выключить аварийную световую сигнализацию, нажмите на кнопку еще раз. Включайте аварийную световую сигнализацию в экстренных случаях, предусмотренных Правилами дорожного движения. Например, необходимо включать аварийную сигнализацию, если ваш автомобиль неподвижен и представляет собой источник повышенной опасности для прочих участников движения.

Аварийная световая сигнализация может работать независимо от положения ключа в замке зажигания.

**ПРИМЕЧАНИЕ:** Продолжительная работа аварийной световой сигнализации при выключенном двигателе может привести к разряду аккумуляторной батареи.

### Замена неисправного колеса

#### Расположение домкрата

Домкрат и рукоятка домкрата находятся в нише под полом багажного отделения.

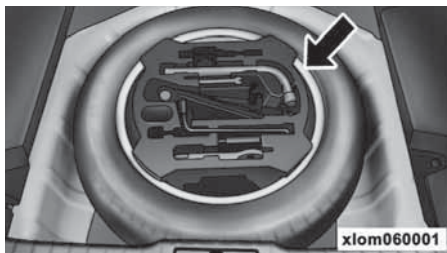

Расположение домкрата

**ПРИМЕЧАНИЕ:** Максимально допустимая нагрузка на домкрат составляет 800 кг.

### Расположение запасного колеса

Запасное колесо находится в нише под полом багажного отделения.



Расположение запасного колеса

**Для того чтобы вынуть запасное колесо, выполните следующее.**

- Поднимите пол багажного отделения
- Снимите крышку запасного колеса.
- Выверните болт крепления запасного колеса.
- Достаньте запасное колесо.

### Меры предосторожности перед подъемом автомобиля на домкрате

- Остановите автомобиль на ровной горизонтальной площадке с твердым покрытием. Не останавливайтесь для замены неисправного колеса на уклонах и в местах с обледеневшим или скользким покрытием.
- Включите стояночный тормоз, подняв рычаг до упора. Переведите рычаг переключения передач в нейтральное положение.
- Включите аварийную световую сигнализацию.
- Заглушите двигатель.

- Подложите противооткатные упоры спереди и сзади колеса, расположенного на противоположном борту автомобиля по диагонали от заменяемого колеса. Например, если будет заменяться правое переднее колесо, то противооткатные упоры следует подложить под левое заднее колесо.

### ОПАСНОСТЬ!

**Запрещается производить замену колеса со стороны проезжей части, если автомобиль располагается вблизи дороги с движущимся транспортом. Для того чтобы безопасно выполнить замену неисправного колеса, остановите автомобиль на достаточном удалении от проезжей части дороги.**

### Инструкции по замене неисправного колеса

- Достаньте из автомобиля колесный ключ, домкрат, рукоятку домкрата и запасное колесо.
- Ослабьте гайки крепления неисправного колеса с помощью колесного ключа, но не отворачивайте их полностью.
- Установите домкрат под автомобиль, под специальное опорное место, ближайшее к неисправному колесу. Вращая винт домкрата по часовой стрелке, подведите головку домкрата к опорному месту на пороге кузова и проверьте, чтобы ребро вошло в паз головки домкрата.

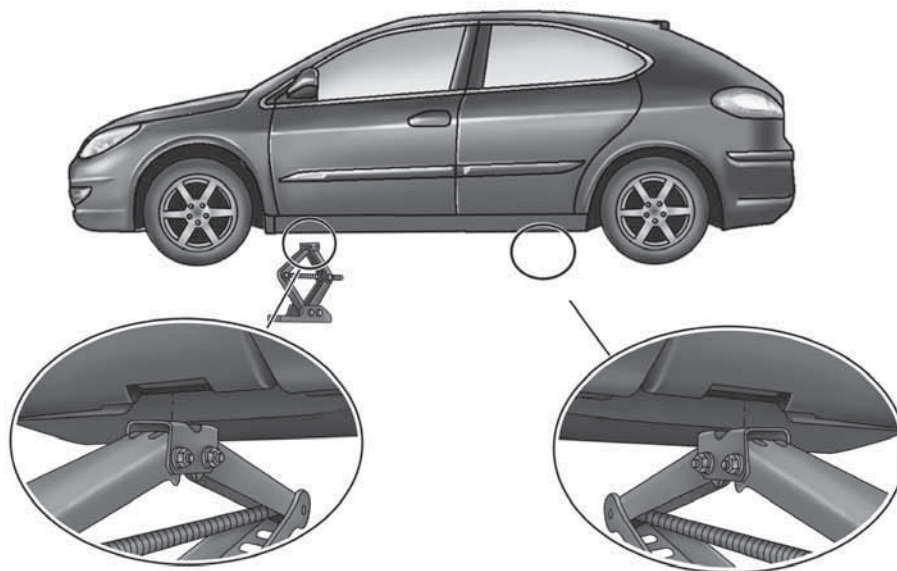

x1om060002

Опорные места на кузове для установки домкрата

- Поднимайте автомобиль, вращая винт домкрата с помощью рукоятки по часовой стрелке, пока неисправное колесо полностью не оторвется от опорной поверхности. Высота подъема автомобиля должна быть достаточной, чтобы можно было установить запасное колесо.

## ⚠ ОПАСНОСТЬ!

**Не следует поднимать автомобиль больше, чем это необходимо. Меньшая высота подъема обеспечивает большую устойчивость автомобиля.**

- Полностью отверните колесные гайки.
- Снимите неисправное колесо со ступицы.
- Установите запасное колесо.
- Наверните на шпильки колесные гайки, так чтобы конусная часть гаек была обращена к колесу. Затяните колесные гайки от руки, обеспечив центрирование колеса.
- Опустите автомобиль, вращая винт домкрата с помощью рукоятки против часовой стрелки.

- Затяните колесные гайки требуемым моментом. Затяжку гаек до требуемого момента производите крест-накрест в несколько приемов, постепенно увеличивая момент затяжки. Момент затяжки колесных гаек - 110 Н·м.

## ВНИМАНИЕ!

**После замены неисправного колеса при первой возможности проверьте момент затяжки колесных гаек динамометрическим ключом.**

- Полностью сложите домкрат.
- Уложите неисправное колесо, колесный ключ, домкрат и рукоятку домкрата в нишу под полом багажного отделения должным образом.

При первой возможности отремонтируйте или замените поврежденную шину.

### Момент затяжки колесных гаек

	Момент затяжки, Н·м
Колесные гайки	110

## Перегрев двигателя

### ⚠ ОПАСНОСТЬ!

**Перегрев двигателя представляет опасность. Вы или находящиеся поблизости люди могут получить тяжелые ожоги брызгами кипящей охлаждающей жидкости или паром. При необходимости обратитесь за помощью к официальному дилеру Chery или в службу техпомощи на дороге.**

Если стрелка указателя температуры охлаждающей жидкости находится в красной зоне шкалы или двигатель не развивает полную мощность или слышны громкие стуки или звон, то это может свидетельствовать о перегреве двигателя. При появлении перечисленных выше признаков перегрева двигателя выполните следующее.

- Незамедлительно, соблюдая необходимые меры предосторожности, сверните на обочину или к краю проезжей части, остановитесь и включите аварийную световую сигнализацию. Переведите рычаг переключения передач в нейтральное положение и включите стояночный тормоз. Выключите кондиционер воздуха (если он был включен).

- Заглушите двигатель, если из-под крышки радиатора или расширительного бачка идет пар или вырываются брызги охлаждающей жидкости. Прежде чем открывать капот, подождите, пока выход пара не прекратится. При отсутствии брызг охлаждающей жидкости и выхода пара оставьте двигатель работать на холостом ходу. Убедитесь в том, что электрический вентилятор системы охлаждения работает. Если электрический вентилятор системы охлаждения не работает, заглушите двигатель и дайте ему остыть.

### ВНИМАНИЕ!

**Во избежание ожогов не открывайте капот автомобиля, пока выход пара из системы охлаждения не прекратится. Выход пара и выброс охлаждающей жидкости является признаком чрезмерно высокого давления в системе охлаждения двигателя.**

- Визуально проверьте наличие признаков течи охлаждающей жидкости из радиатора, из шлангов и их соединений. Загляните под автомобиль. При этом имейте в виду, что мокрые пятна и небольшие лужи под автомобилем могут образовываться водой, стекающей с испарителя при работе кондиционера воздуха. Это является нормальным явлением и не свидетельствует о неисправности.

### ВНИМАНИЕ!

**При работе двигателя не приближайте руки к зоне ометания лопастей вентилятора, к ремню и вращающимся шкивам ременного привода. Следите за тем, чтобы одежда не попала под ремень или на лопасти вентилятора.**

- При обнаружении течи охлаждающей жидкости немедленно заглушите двигатель. Обратитесь за помощью к официальному дилеру Chery или в службу техпомощи на дороге.
- Если признаки течи охлаждающей жидкости отсутствуют, проверьте наличие жидкости в расширительном бачке. Если расширительный бачок пустой, заправьте бачок охлаждающей жидкостью и доведите ее уровень до нормы. См. раздел “Долив охлаждающей жидкости”, стр. 108.

### ВНИМАНИЕ!

**Не снимайте пробку радиатора, пока двигатель и радиатор остаются горячими. Вы можете получить сильные ожоги брызгами и паром охлаждающей жидкости, которые вырываются из-под крышки под высоким давлением.**

- После охлаждения двигателя до нормальной температуры внимательно проверьте уровень охлаждающей жидкости в расширительном бачке. При необходимости

долейте охлаждающую жидкость в расширительный бачок, заполнив его наполовину. Значительные потери охлаждающей жидкости свидетельствуют о негерметичности системы охлаждения и течи охлаждающей жидкости. Необходимо безотлагательно проверить систему охлаждения двигателя на сервисной станции официального дилера Chery.

**ПРИМЕЧАНИЕ:** Если двигатель продолжает перегреваться или перегревается периодически, срочно обратитесь на сервисную станцию официального дилера Chery для проверки системы охлаждения двигателя

### Замена электрических предохранителей

Электрические плавкие предохранители предназначены для защиты электрооборудования и электропроводки автомобиля от перегрузки и повреждений. При перегорании предохранителя замените его запасным предохранителем, рассчитанным на такой же номинальный ток срабатывания. Для проверки и замены предохранителей обратитесь к рисункам и таблицам, где указаны расположение и назначение предохранителей (См. Раздел «Техническое обслуживание и уход за автомобилем»).

### ⚠ ОПАСНОСТЬ!

**Перед заменой электрических предохранителей необходимо обязательно выключить зажигание.**



## ВНИМАНИЕ!

При замене перегоревшего предохранителя обязательно используйте запасной исправный предохранитель, рассчитанный на такой же номинальный ток срабатывания, что и перегоревший. Использование предохранителя с более значительным током срабатывания опасно, так как может привести к перегрузке электрической цепи и повреждению электрооборудования автомобиля. Если новый предохранитель требуемого номинала перегорел, то это означает наличие неисправности в электрической цепи, которую необходимо устранить.

На случай замены необходимо иметь в автомобиле комплект запасных предохранителей. Для приобретения запасных предохранителей обратитесь к официальному дилеру Chery.

## ВНИМАНИЕ!

Устанавливая на место крышку переднего блока предохранителей и реле, очень важно установить ее правильно и убедиться в надежной фиксации защелками. В противном случае внутрь блока предохранителей может попасть вода, что приведет к выходу из строя электрической системы автомобиля.

Перегоревший предохранитель можно распознать по расплавленной токопроводящей перемычке.

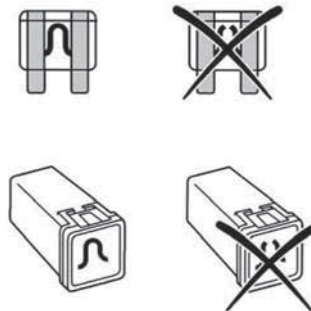

beom080005

Цвет предохранителя	Номинальный ток срабатывания
Рыжий	5 А
Коричневый	7,5 А
Красный	10 А
Синий	15 А
Желтый	20 А
Зеленый	30 А
Розовый	40 А
Желтый	60 А

### Буксировка неисправного автомобиля

При буксировке автомобиля строго соблюдайте следующие инструкции.

- Включите аварийную световую сигнализацию.
- Включите нейтральную передачу механической коробки передач.
- Для предотвращения блокировки рулевого колеса ключ в замке зажигания должен находиться в положении “ON” (Зажигание включено).
- Выключите стояночный тормоз.
- Помните, что при неработающем двигателе рулевой усилитель и вакуумный тормозной усилитель функционировать не будут. Поэтому усилия на рулевом колесе и педали тормоза значительно возрастут.
- Во избежание повреждения буксируйте автомобиль плавно и на малой скорости.

### Снятие и установка аккумуляторной батареи на автомобиль

Снимая и устанавливая аккумуляторную батарею на автомобиль, строго следуйте приведенным ниже инструкциям.

- Выключите зажигание и все бортовые потребители электроэнергии.
- Снимите клемму с отрицательного вывода (-) аккумуляторной батареи.
- Снимите защитную крышку с положительного вывода (+) аккумуляторной батареи и отсоедините от него клемму провода.
- Ослабьте держатель и снимите аккумуляторную батарею с автомобиля.
- Установите новую аккумуляторную батарею на автомобиль и зафиксируйте ее держателем. Подключение проводов к выводам аккумуляторной батареи выполняйте в обратной последовательности.
- Некоторое время после замены аккумуляторной батареи вы можете почувствовать небольшие изменения в привычном поведении автомобиля. Это является нормальным явлением и обусловлено адаптацией блока управления двигателем к условиям эксплуатации автомобиля.

**ПРИМЕЧАНИЕ:** Для утилизации отслужившей аккумуляторной батареи обратитесь к официальному дилеру Chery или в пункт сбора и утилизации опасных отходов.

### Пуск двигателя от дополнительной аккумуляторной батареи

#### **⚠ ОПАСНОСТЬ!**

При пуске двигателя автомобиля от дополнительной аккумуляторной батареи строго выполняйте приведенные ниже инструкции.

- Будьте осторожны при выполнении любых работ в моторном отсеке. Не приближайте руки и инструменты к зоне ометания лопастей вентилятора системы охлаждения. Если зажигание включено, вентилятор может неожиданно включиться и нанести вам травму.

*(См. Продолжение)*

### **⚠ ОПАСНОСТЬ!** (Продолжение)

- **Запрещается запускать двигатель с помощью буксировки или толкания автомобиля. Попытки запустить двигатель с помощью буксировки или толкания автомобиля приведут к попаданию несгоревшего топлива в каталитический нейтрализатор. После пуска двигателя и увеличения температуры нейтрализатора это топливо воспламенится, и нейтрализатор выйдет из строя. Если аккумуляторная батарея автомобиля разряжена, то можно запустить двигатель от батареи другого автомобиля, воспользовавшись удлинительными проводами с контактными зажимами. Этот способ запуска двигателя может представлять опасность, если действовать неправильно. Поэтому строго следуйте всем инструкциям, изложенным ниже.**
- **Аккумуляторная батарея, от которой будет запускаться двигатель вашего автомобиля, должна быть 12-вольтовой.**

При пуске двигателя от дополнительной аккумуляторной батареи соблюдайте следующие меры предосторожности.

- Если пуск двигателя будет осуществляться от аккумуляторной батареи другого автомобиля, установите автомобили рядом, чтобы хватило длины удлинительных проводов. Автомобили ни в коем случае не должны касаться друг друга.
- Включите стояночный тормоз.
- Переведите рычаг переключения передач в нейтральное положение.
- Выключите все ненужные потребители электроэнергии на борту автомобиля.
- Поверните выключатели зажигания на обоих автомобилях в положение "LOCK" (Блокировка).
- Снимите защитную крышку с положительного вывода (+) аккумуляторной батареи. Присоедините один зажим удлинительного провода к положительному выводу аккумуляторной батареи на вашем автомобиле.

Другой зажим этого провода присоедините к положительному выводу аккумуляторной батареи автомобиля-донора.

- Присоедините один зажим второго удлинительного провода к отрицательному выводу батареи автомобиля-донора. Другой зажим этого провода присоедините к "массе" двигателя автомобиля с разряженной аккумуляторной батареей. Убедитесь в надежности контакта зажима удлинительного провода с "массой" двигателя.
- Запустите двигатель автомобиля-донора и дайте ему поработать несколько минут на холостом ходу. Затем запустите двигатель автомобиля с разряженной аккумуляторной батареей.
- Отсоединение контактных зажимов удлинительных проводов производите строго в обратной последовательности. **Будьте осторожны, чтобы не травмировать руки лопастями вентилятора или ремнями.**
- Установите на место защитную крышку положительного вывода (+) аккумуляторной батареи.



# РЕКОМЕНДАЦИИ ВЛАДЕЛЬЦУ ПО ОБСЛУЖИВАНИЮ АВТОМОБИЛЯ В ПРОЦЕССЕ ЭКСПЛУАТАЦИИ

## СОДЕРЖАНИЕ ГЛАВЫ

---

▶ <b>Обслуживание вашего автомобиля</b>	<b>100</b>	▷ Рациональная организация обслуживания	100	▷ Рекомендации владельцу по обслуживанию автомобиля в процессе эксплуатации	101
▷ Посещение сервисной станции	100	▶ <b>Если вам нужна помощь</b>	<b>100</b>	▷ Клиентский центр Chery	101
▷ Заявка владельца на обслуживание автомобиля	100	▷ Удовлетворение клиентов	100		

## Обслуживание вашего автомобиля

### Посещение сервисной станции

Если вы собираетесь обратиться по поводу гарантийного ремонта, то обязательно возьмите с собой все необходимые документы на автомобиль. Также возьмите с собой сервисную книжку. Некоторые ремонтные работы могут не покрываться гарантией. Обсудите стоимость негарантийного ремонта автомобиля с консультантом по обслуживанию. Сохраняйте все документы, касающиеся выполненного обслуживания и ремонта, для того чтобы иметь полную сервисную историю вашего автомобиля. Часто это может подсказать решение текущей проблемы.

### Заявка владельца на обслуживание автомобиля

Составьте письменный перечень замечаний по автомобилю и список дополнительных работ, которые вы желаете выполнить на автомобиле. Если автомобиль побывал в дорожно-транспортном происшествии или на нем выполнялись работы, которые не отражены в сервисной истории, информируйте об этом консультанта по обслуживанию.

### Рациональная организация обслуживания

Если вы запланировали выполнить на автомобиле длинный перечень работ и, в то же время, желаете получить свой автомобиль в конце рабочего дня, обсудите данную ситуацию с консультантом по обслуживанию и согласуйте с ним приоритетный порядок выполнения работ. Многие официальные дилеры Chery предоставляют своим клиентам возможность взять на прокат автомобиль по минимальным расценкам. Если вам потребуется взять автомобиль на прокат, то лучше заранее предупредить об этом официального дилера, когда вы оформляете заявку на обслуживание или ремонт.

### Если вам нужна помощь

#### Удовлетворение клиентов

Компания Chery и все официальные дилеры Chery делают все возможное, для того чтобы клиенты были удовлетворены нашей продукцией и ее послепродажным обслуживанием. Для нас очень важно, чтобы вы были довольны своим автомобилем.

Если у вас появятся какие-либо затруднения, связанные с эксплуатацией, обслуживанием или ремонтом вашего автомобиля, рекомендуем вам обратиться к официальному дилеру Chery.

- Обсудите создавшуюся ситуацию с компетентным представителем официального дилера – с управляющим по послепродажному обслуживанию. Руководители официального дилерского предприятия, лучше чем кто-либо другой, могут быстро разрешить все ваши вопросы.
- В случае, если вы не удовлетворены позицией управляющего по послепродажному обслуживанию, обратитесь к генеральному директору или владельцу дилерского предприятия. Эти люди, действительно, заинтересованы в том, чтобы вы были удовлетворены.
- Если, все-таки, позиция официального дилера вас не удовлетворяет, пожалуйста, направьте свою претензию в клиентский центр Chery.

**Рекомендации владельцу по обслуживанию автомобиля в процессе эксплуатации**

Для того чтобы автомобиль надежно служил вам долгие годы, необходимо использовать при его обслуживании и ремонте только оригинальные запасные части и официально одобренные компанией Chery эксплуатационные материалы. Компания Chery Automobile Co., Ltd. снабжает оригинальными запасными частями только официальных дилеров Chery, работающих в различных странах по всему миру. Поэтому приобретайте оригинальные запасные части только у официальных дилеров Chery.

Официальные дилеры Chery являются компетентными сервисными организациями, способными обеспечить высокое качество технического обслуживания и ремонта автомобилей Chery. Только официальные дилеры уполномочены изготовителем – компанией Chery Automobile Co., Ltd. – выполнять техническое обслуживание и ремонт (включая гарантийный) автомобилей Chery. Помните о том, что официальные дилеры Chery в совершенстве знают конструктивные особенности вашего автомобиля, располагают обученным персоналом, необходимым запасом оригинальных запасных частей и лучше, чем кто-либо другой, способны обеспечить качественное обслуживание владельцев автомобилей Chery.

**Клиентский центр Chery**

Ниже приведены почтовый адрес, адрес электронной почты и номер телефона клиентского департамента компании Chery.

*ЗАО «ЧЕРИ АВТОМОБИЛИ РУС», 125445, Россия, г.Москва, ул. Беломорская, д. 40, стр. 3*

*Адрес сайта:*

*[www.chery.ru](http://www.chery.ru)*

*Адрес электронной почты:*

*[cheryauto@chery.ru](mailto:cheryauto@chery.ru)*

*Телефон горячей линии для клиентов:*

*8-800-555-999-8*

**При обращении в клиентский центр Chery, пожалуйста, указывайте следующие данные:**

- вашу фамилию, имя и отчество, ваш адрес
- номер телефона
- адрес электронной почты
- название дилера, продавшего автомобиль, и название дилера, у которого вы обслуживаете автомобиль
- идентификационный номер автомобиля (VIN)
- дату получения автомобиля, текущий пробег по одометру
- историю технического обслуживания и ремонта автомобиля
- подробное описание проблемы и условий, при которых она проявляется.





# ТЕХНИЧЕСКОЕ ОБСЛУЖИВАНИЕ И УХОД ЗА АВТОМОБИЛЕМ

## СОДЕРЖАНИЕ ГЛАВЫ

▶ <b>Техническое обслуживание и уход за автомобилем</b>	<b>104</b>	▷ Основные операции технического обслуживания	106	▷ Весовые характеристики автомобиля	115
▷ Общий вид моторного отсека (автомобили с рулевым электрическим усилителем)	104	▷ Замена ламп	112	▷ Размеры автомобиля	116
▷ Общий вид моторного отсека (автомобили с рулевым гидравлическим усилителем)	105	▷ Расположение и назначение предохранителей	114		
		▷ Заправочные емкости агрегатов и систем	114		
		▷ Требования к применяемым маслам и эксплуатационным жидкостям. Свечи зажигания	115		

## 104 – ТЕХНИЧЕСКОЕ ОБСЛУЖИВАНИЕ И УХОД ЗА АВТОМОБИЛЕМ

### Техническое обслуживание и уход за автомобилем

Общий вид моторного отсека (автомобили с рулевым электрическим усилителем)

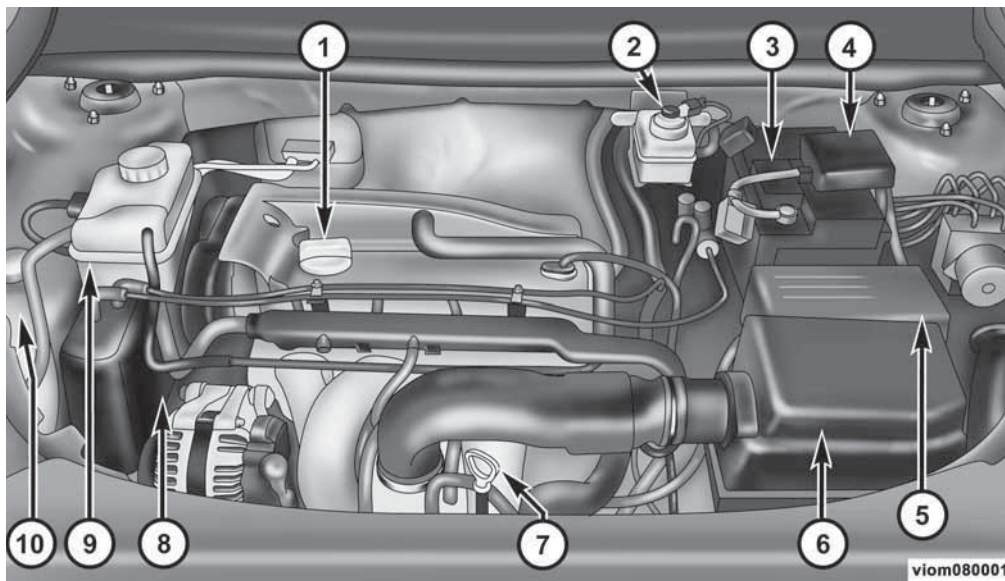

1 – Крышка маслозаливной горловины двигателя

2 – Бачок главного тормозного цилиндра

3 – Аккумуляторная батарея

4 – Блок электрических предохранителей

5 – Передний блок электрических предохранителей и реле

6 – Корпус воздушного фильтра двигателя

7 – Масляный щуп двигателя

8 – Адсорбер паров топлива

9 – Расширительный бачок системы охлаждения

10 – Бачок омывателя

## Общий вид моторного отсека (автомобили с рулевым гидравлическим усилителем)

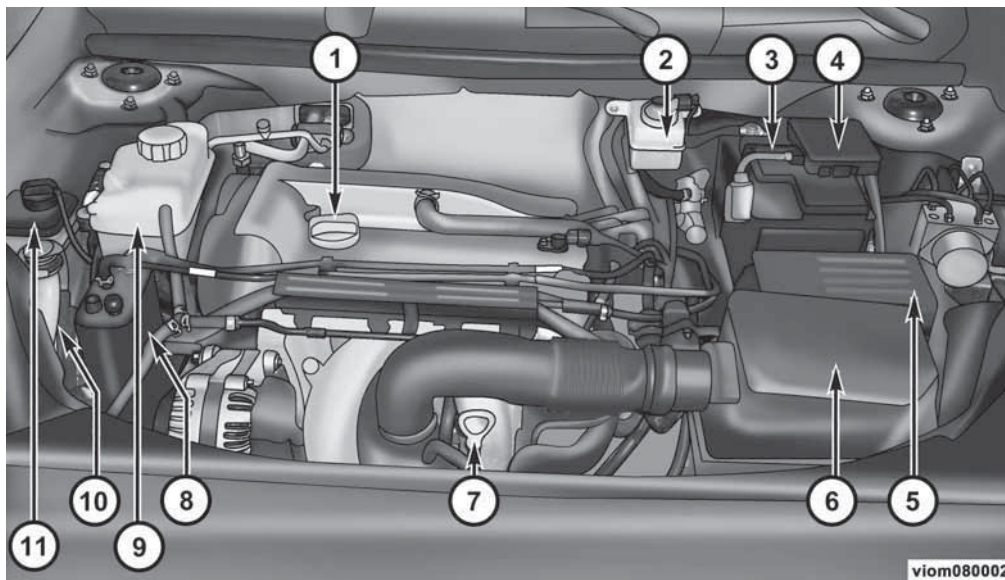

1 – Крышка маслозаливной горловины двигателя

2 – Бачок главного тормозного цилиндра

3 – Аккумуляторная батарея

4 – Блок электрических предохранителей

5 – Передний блок электрических предохранителей и реле

6 – Корпус воздушного фильтра двигателя

7 – Масляный щуп двигателя

8 – Адсорбер паров топлива

9 – Расширительный бачок системы охлаждения

10 – Бачок омывателя

11 – Бачок рулевого гидроусилителя

## Основные операции технического обслуживания

Ниже приведены инструкции по выполнению операций технического обслуживания, которые были разработаны инженерами, сконструировавшими ваш автомобиль. Наряду с агрегатами и системами, которые требуют технического техобслуживания с установленной периодичностью, на автомобиле имеются устройства, которые должны удовлетворительно работать без регулярного обслуживания. Однако неисправность этих устройств может отрицательно повлиять на работу двигателя или снизить эксплуатационные характеристики автомобиля в целом. Поэтому устройства, регулярное обслуживание которых не предусмотрено, должны проверяться при обнаружении или подозрении на их неисправность.

### ПРИМЕЧАНИЕ:

- Мойте автомобиль только на автомобильных мойках, чтобы не загрязнять природные дренажные системы.
- Отработанное моторное масло, тормозная жидкость, охлаждающая жидкость, старые аккумуляторные батареи и изношенные шины должны сдаваться для утилизации на специальные сборные пункты. При выполнении технического обслуживания на сервисных станциях официальных дилеров Chery последние берут на себя все обязанности по утилизации отходов в соответствии с действующими правилами и осво-

ждают вас от этих хлопот. Запрещается выбрасывать вредные отходы в контейнеры для бытового мусора и сливать отработанные эксплуатационные жидкости в общую канализацию.

### Проверка уровня масла в двигателе

Расход моторного масла зависит от многих факторов. Расход моторного масла в новом двигателе выходит на нормальный уровень после первых 5000 км пробега. Расход моторного масла возрастает при эксплуатации автомобиля с большой нагрузкой или при буксировке прицепа.

Для обеспечения нормальной работы системы смазки двигателя необходимо поддерживать требуемый уровень моторного масла в двигателе. Регулярно проверяйте уровень моторного масла, например, при каждой заправке топлива.

Проверку уровня моторного масла следует выполнять на полностью прогретом двигателе спустя примерно 5 минут после его глушения. При проверке уровня масла в двигателе автомобиль должен стоять на ровной горизонтальной площадке. Контролируйте уровень моторного масла только на прогретом двигателе. Это предотвратит возможные ошибки при определении уровня масла. Уровень моторного масла должен находиться между метками «MIN» и «MAX» на щупе. Если уровень масла находится около нижней метки «MIN» на щупе, долейте масло и доведите уровень до верхней метки «MAX». Для долива используйте только моторное масло, соответствующее

требованиям изготовителя автомобиля.

Если изменение уровня масла сопровождалось включением индикатора низкого давления масла на приборной панели при работающем двигателе, посторонними звуками работы двигателя, потерей мощности или течью масла из двигателя, Вам необходимо немедленно прекратить эксплуатацию автомобиля и обратиться в авторизованный сервисный центр Chery.



beom080003

Контрольный масляный щуп

### ВНИМАНИЕ!

Запрещается переливать моторное масло выше нормы. Излишне высокий уровень моторного масла является причиной интенсивного вспенивания масла, что приводит к падению давления в системе смазки двигателя и повышению температуры масла. Это может привести к выходу двигателя из строя. После долива масла в двигатель установите крышку маслозаливной горловины на место и плотно затяните ее.

## Присадки к моторному маслу

Запрещается использовать любые присадки к моторному маслу. Моторное масло тщательно сбалансировано по составу компонентов. Добавление любых присадок может ухудшить эксплуатационные свойства моторного масла.

## Утилизация отработанного моторного масла

Утилизация отработанного моторного масла должна выполняться в соответствии с действующими правилами. Нарушение установленных правил сдачи и утилизации отработанных нефтепродуктов может привести к отрицательным последствиям для состояния окружающей среды. Обратитесь на сервисную станцию официального дилера Chery или в местные органы власти, чтобы уточнить действующий порядок сдачи и утилизации отработанных нефтепродуктов.

## Масляный фильтр

Масляный фильтр следует менять на новый при каждой замене моторного масла.

## Каталитический нейтрализатор отработавших газов

Наличие на автомобиле каталитического нейтрализатора требует применения только неэтилированного бензина. При эксплуатации автомобиля на этилированном бензине

каталитический нейтрализатор выйдет из строя, и система нейтрализации отработавших газов не сможет выполнять свою функцию. В нормальных условиях эксплуатации автомобиля каталитический нейтрализатор не требует обслуживания. Однако для сохранения эффективности нейтрализатора важно следить за тем, чтобы все системы двигателя были полностью исправны.

## ВНИМАНИЕ!

**Неисправное состояние систем двигателя может привести к выходу нейтрализатора из строя. При обнаружении признаков ненормальной работы двигателя, особенно, пропусков зажигания или заметного падения развиваемой мощности, немедленно обратитесь на сервисную станцию официального дилера Chery. Продолжение эксплуатации автомобиля с подобными неисправностями приведет к перегреву нейтрализатора, что чревато выходом нейтрализатора из строя. Автомобиль также может получить повреждения.**

## ОПАСНОСТЬ!

**Раскаленные детали выпускной системы могут стать причиной пожара, если остановить автомобиль на площадке, покрытой сухой травой, опавшей листвой, легковоспламеняющимся мусором и т.п. Горючие материалы, например, сухая трава или листва при соприкосновении с раскаленными деталями выпускной системы автомобиля могут воспламениться. Запрещается останавливать автомобиль и стоять с заглушенным или работающим двигателем на площадках, покрытых горючими материалами.**

## Проверка уровня тормозной жидкости

Проверяйте уровень тормозной жидкости в бачке главного тормозного цилиндра при каждом открывании капота автомобиля. Уровень тормозной жидкости должен находиться между нижней и верхней метками «MIN» и «MAX», которые нанесены на стенке бачка. При необходимости долейте тормозную жидкость в бачок и доведите ее уровень до нормы.

## Долив тормозной жидкости

- Если загорелся сигнализатор неисправности тормозной системы, немедленно проверьте уровень тормозной жидкости в бачке главного тормозного цилиндра.
- Не переполняйте бачок главного тормозного цилиндра. Перелив тормозной жидкости может стать причиной течи жидкости.
- Для долива используйте только тормозную жидкость, которая хранилась в герметично закрытой таре. Это предотвратит попадание в тормозной гидропривод грязи и влаги (тормозная жидкость обладает высокой гигроскопичностью и легко поглощает влагу из воздуха, если хранится в открытой емкости).
- Для долива используйте только тормозную жидкость, которая соответствует требованиям изготовителя автомобиля. Заправочная емкость тормозного гидропривода приведена ниже в разделе “Заправочные емкости агрегатов и систем”.

## ВНИМАНИЕ!

**Не допускайте попадания жидкостей на минеральной основе в тормозную жидкость. Минеральная жидкость, попавшая в бачок, выведет из строя уплотнения тормозного гидропривода, и тормозная система автомобиля частично или полностью потеряет работоспособность.**

## ⚠ ОПАСНОСТЬ!

**Избегайте попадания тормозной жидкости на кожу или в глаза. Если брызги тормозной жидкости попали в глаза или на кожу, немедленно промойте их обильным количеством воды и незамедлительно обратитесь за медицинской помощью.**

## Проверка уровня охлаждающей жидкости

## ⚠ ОПАСНОСТЬ!

**Запрещается доливать охлаждающую жидкость при перегретом двигателе. Запрещается отворачивать или снимать крышку расширительного бачка, для того чтобы охладить перегретый двигатель. Система охлаждения горячего двигателя находится под избыточным давлением. Во избежание ожогов брызгами и паром охлаждающей жидкости не снимайте крышку расширительного бачка до охлаждения двигателя.**

Уровень охлаждающей жидкости легко контролировать визуально через полупрозрачную стенку расширительного бачка. Проверяйте уровень охлаждающей жидкости на полностью прогретом двигателе, работающем на холостом ходу. Уровень охлаждающей жидкости должен находиться между нижней

и верхней метками «MIN» и «MAX», нанесенными на стенке расширительного бачка.

## ⚠ ОПАСНОСТЬ!

**Охлаждающая жидкость токсична. Если охлаждающая жидкость попала в глаза или на кожу, немедленно промойте их обильным количеством воды и незамедлительно обратитесь за медицинской помощью.**

## Долив охлаждающей жидкости

- Снимите крышку расширительного бачка и долейте охлаждающую жидкость до верхней метки “MAX”. Запустите и прогрейте двигатель, чтобы температура охлаждающей жидкости поднялась примерно до 90°C. При этом уровень охлаждающей жидкости в расширительном бачке упадет.
- Заглушите двигатель, долейте охлаждающую жидкость в бачок до верхней метки “MAX” и повторите описанную выше процедуру несколько раз, пока уровень охлаждающей жидкости в бачке перестанет падать. После этого установите на место крышку расширительного бачка.

- Для долива используйте только охлаждающую жидкость, которая соответствует требованиям изготовителя автомобиля.

**ПРИМЕЧАНИЕ:** Запрещается смешивать друг с другом охлаждающие жидкости различных марок.

## Проверка уровня рабочей жидкости рулевого гидроусилителя

Проверьте уровень рабочей жидкости в бачке рулевого гидроусилителя, если имеются подозрения на течь жидкости, явно слышен ненормальный шум насоса и/или если рулевой гидроусилитель перестал работать нормально. При необходимости долейте рабочую жидкость в бачок гидроусилителя и доведите ее до нормы. Чистой ветошью вытрите все подтеки и брызги рабочей жидкости.

## Аккумуляторная батарея

В процессе эксплуатации аккумуляторная батарея не требует долива воды и регулярного обслуживания. Рекомендуется использовать на автомобиле необслуживаемую батарею. Заменяйте отслужившую аккумуляторную батарею новой батареей, которая имеет такую же номинальную емкость и пусковой ток. Новая аккумуляторная батарея должна отвечать требованиям изготовителя автомобиля. За более подробными сведениями об аккумуляторных батареях обратитесь к официальному дилеру Chery.

### **⚠ ОПАСНОСТЬ!**

- Электролит аккумуляторной батареи представляет собой раствор серной кислоты и обладает высокой коррозионной активностью. При попадании электролита в глаза вы можете получить тяжелые ожоги или ослепнуть. Остерегайтесь попадания электролита в глаза, на открытые участки тела или на одежду. Не наклоняйтесь над аккумуляторной батареей, когда прикрепляете клеммы проводов. При попадании электролита в глаза или на кожу немедленно промойте пораженные места большим количеством воды. Если электролит попал в пищевод, немедленно обратитесь за медицинской помощью.
- В процессе эксплуатации аккумуляторные батареи выделяют горючий и взрывоопасный газ. Поэтому не приближайте к аккумуляторной батарее источники открытого пламени или искрящие предметы. Аккумуляторная батарея, установленная на вашем автомобиле, должна быть 12-вольтовой. Не прикасайтесь клеммами проводов друг к другу.

*(См. Продолжение)*

### **⚠ ОПАСНОСТЬ! (Продолжение)**

- Храните емкости с электролитом в местах недоступных для детей.
- В системе зажигания двигателя используется высокое электрическое напряжение. Запрещается дотрагиваться до проводов и других элементов системы зажигания во время работы двигателя.
- Если автомобиль не будет эксплуатироваться в течение продолжительного времени, отсоедините клемму провода от отрицательного вывода аккумуляторной батареи.

## Проверка уровня жидкости омывателя ветрового стекла

Бачок омывателя ветрового стекла расположен в моторном отсеке. Регулярно проверяйте уровень жидкости в бачке омывателя. При наступлении холодов заправьте бачок «зимней» низкозамерзающей жидкостью для омывателя и включите омыватель на несколько секунд, чтобы удалить из системы остатки «летней» жидкости.

## Щетки стеклоочистителя

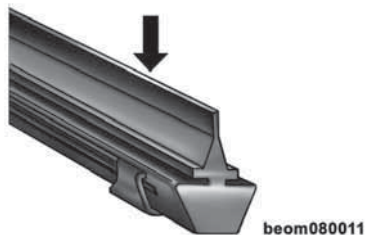

Щетки стеклоочистителя

Продолжительная работа стеклоочистителя по сухому стеклу приводит к преждевременному износу резиновых лент щеток и появлению царапин и матовых зон на ветровом стекле. Для удаления сухой грязи или соли с ветрового стекла всегда включайте одновременно омыватель и стеклоочиститель. Не пытайтесь с помощью стеклоочистителя удалить иней или лед с ветрового стекла. Во избежание повреждения щеток, не включайте стеклоочиститель, предварительно не убедившись в том, что щетки не примерзли к стеклу.

**ПРИМЕЧАНИЕ:** Предохраняйте резиновые ленты щеток стеклоочистителя от попадания на них минерального масла, бензина и других нефтепродуктов.

## Замена щеток стеклоочистителя

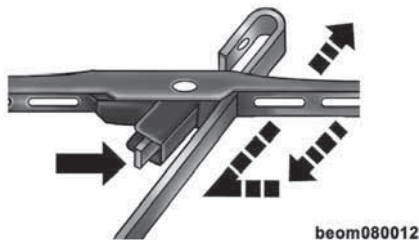

Замена щеток стеклоочистителя

Поднимите от ветрового стекла рычаг стеклоочистителя и поверните щетку перпендикулярно рычагу. Нажмите на лапку фиксатора по стрелке (см. рисунок), для того чтобы освободить щетку. Удерживая лапку фиксатора в нажатом положении, выведите щетку из держателя и снимите ее с рычага стеклоочистителя. Установите новую щетку, действуя в обратной последовательности. После установки щетки на рычаг проверьте надежность ее фиксации.

## Мытья автомобиля

Регулярно мойте автомобиль. Мойте автомобиль только в тени, используя мягкий автомобильный шампунь. Сначала тщательно

смочите поверхность кузова автомобиля, ополоснув его чистой водой. Запрещается использовать для обработки кузова абразивные составы и шлифовальные машинки. Это приведет к потере блеска или повреждению верхнего слоя лакокрасочного покрытия кузова.

## ВНИМАНИЕ!

При мойке автомобиля выполняйте следующие инструкции.

- **Запрещается использовать для чистки кузова жесткие щетки, ершики, абразивный порошок и другие средства, которые могут поцарапать лакокрасочное покрытие.**
- **После мойки автомобиля просушите тормозные механизмы. Для этого на небольшой скорости насколько раз слегка нажмите на тормозную педаль.**

## Дополнительные рекомендации

- При езде по грязным дорогам следует промывать днище кузова и находящиеся снизу агрегаты и подвеску не реже одного раза в месяц.
- Немедленно подкрашивайте обнаруженные мелкие сколы и царапины лакокрасочного покрытия кузова.



- Если вы попали в аварию или автомобиль получил повреждения по другой причине, то отремонтируйте автомобиль как можно скорее. Это предотвратит развитие коррозии в местах повреждения лакокрасочного покрытия и защитного антикоррозионного покрытия.

## Уход за колесами и колесными колпаками

Во избежание коррозии регулярно мойте колеса и колпаки колес, особенно колеса из алюминевого сплава и хромированные колеса. Для мойки колес и колпаков используйте водный раствор мягкого моющего средства. Не используйте средства для очистки духовых шкафов. Избегайте автоматических автомобильных моек, где используются растворы на основе кислоты и жесткие щетки, которые могут повредить защитное покрытие колес.

## Чистка тканевой обивки

Для ухода за тканевой обивкой используйте мягкие чистящие салфетки. Это позволит сохранить обивку в хорошем состоянии.

## Чистка кожаной обивки

Кожаная обивка сохраняется лучше всего, если регулярно протирать и чистить ее мягкой влажной салфеткой. Небольшие твердые частицы грязи могут играть роль абразива и поцарапать поверхность кожи. Поэтому при загрязнении кожаной обивки немедленно

протрите ее влажной мягкой салфеткой и удалите грязь. Предохраняйте кожаную обивку от намокания.

## **⚠ ОПАСНОСТЬ!**

**Не используйте для чистки обивки салона легкоиспаряющиеся растворители. Многие из них могут легко воспламениться. Кроме того, если использовать летучие растворители в закрытых плохо проветриваемых помещениях, то пары могут вызвать раздражение верхних дыхательных путей.**

## Уход за рассеивателями фар

В фарах вашего автомобиля используются пластиковые рассеиватели, которые легче стеклянных и меньше подвержены повреждению вследствие ударов камней. Не применяйте для чистки рассеивателей фар абразивные чистящие составы, растворители, металлические ершики и другие грубые чистящие средства.

## Уход за задним стеклом

Протирайте заднее стекло влажной мягкой салфеткой. Не применяйте для чистки заднего стекла абразивные чистящие составы, растворители, металлические ершики и другие грубые чистящие средства.

## Уход за радиатором

Со временем, радиатор системы охлаждения двигателя и конденсатор кондиционера воздуха забиваются грязью, остатками насекомых и листьями. Скапливающаяся на пластинах радиатора и конденсатора грязь ограничивает поток проходящего через них воздуха, ухудшая теплоотдачу и нарушая нормальную работу системы охлаждения двигателя и системы кондиционирования воздуха. В результате этого двигатель может перегреться, а система кондиционирования будет работать неэффективно. Для того чтобы обеспечить нормальную работу системы охлаждения двигателя и системы кондиционирования воздуха, необходимо периодически очищать радиатор и конденсатор от наружных загрязнений. Рекомендуется очищать пластины радиатора и конденсатора ежегодно. Для очистки (продувки или промывки) радиатора можно использовать сжатый воздух или напорную струю воды. Конденсатор, расположенный перед радиатором, продувают сжатым воздухом или промывают струей воды, которые следует направлять с задней стороны через радиатор.

## ВНИМАНИЕ!

- Воздушная или водяная струя высокого давления может повредить пластины радиатора. Давление сжатого воздуха или воды не должно превышать 150 кПа (1,5 бар).
- При продувке и/или промывке пластин радиатора и конденсатора направляйте воздушную или водяную струю под прямым углом к плоскости радиатора, чтобы механически не повредить тонкие пластины радиатора.

## ⚠ ОПАСНОСТЬ!

Пластины радиатора предназначены для более эффективного рассеивания тепла. Запрещается чистить пластины радиатора и конденсатора щеткой, так как это может привести к их деформированию и снижению эффективности теплоотдачи радиатора и конденсатора.

Не направляйте водяную струю на ГОРЯЧИЙ радиатор. Вы можете получить ожоги образующимся паром.

Очищайте радиатор и конденсатор только при неработающем двигателе.

## Замена ламп

**ПРИМЕЧАНИЕ:** Оригинальными запасными лампами для вашего автомобиля располагают только официальные дилеры Chery.

## Характеристики ламп

Место установки лампы		Тип лампы	Мощность, Вт
Фара	Габаритные огни	W16W	16
	Ближний свет	H7	55
	Дальний свет	H1	55
	Указатель поворота	PY21W	21
Противотуманная фара		H7	55
Повторитель указателя поворота		WY5W	5
Фонарь	Габаритные огни	LED	-
	Стоп-сигнал	LED	-
	Указатель поворота	PY21W	21
	Задний ход	LED	-
	Противотуманный фонарь	LED	-
Дополнительный стоп-сигнал		LED	-
Плафон освещения салона		W5W; C10W	5; 10
Фонарь подсветки номерного знака		C5W	5
Плафон освещения перчаточного ящика		W5W	5

## Замена ламп в фарах

- Поднимите капот и найдите патрон нужной лампы на корпусе фары.
- Поверните патрон с лампой и выньте его из фары.

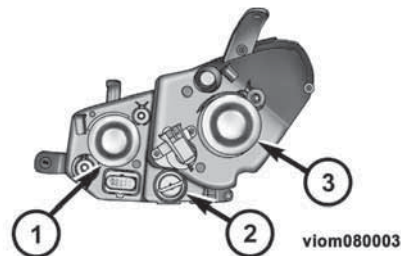

1 – Лампа дальнего света

2 – Лампа габаритного огня

3 – Лампа ближнего света

- Выньте лампу из патрона и замените ее новой.
- Вставьте патрон с лампой в корпус фары и поверните патрон до упора для фиксации.

## ВНИМАНИЕ!

Не прикасайтесь пальцами к колбе новой лампы. Жирные отпечатки пальцев на колбе значительно сократят срок службы лампы.

## Регулировка фар

Правильная регулировка фар имеет самое непосредственное отношение к безопасности движения. Фары должны быть отрегулированы должным образом с использованием специального оборудования. После регулировки фары должны соответствовать действующим правилам и нормам.

Замена ламп в противотуманных фарах

- Для того чтобы заменить лампу в противотуманной фаре, поднимите автомобиль и выньте лампу из корпуса противотуманной фары.

## Замена лампы в боковых повторителях указателей поворота

**ПРИМЕЧАНИЕ:** Боковые повторители указателей поворота встроены в молдинги передних дверей автомобиля.

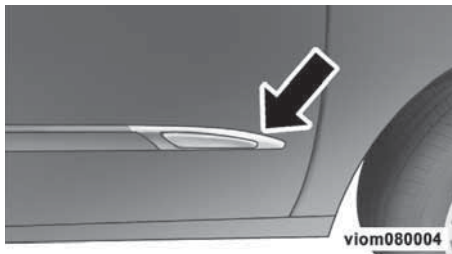

Расположение бокового повторителя указателей поворота

- При помощи плоской отвертки подденьте корпус фонаря повторителя и выньте фонарь наружу.
- Повернув патрон с лампой на четверть оборота, выньте его из фонаря.
- Выньте лампу из патрона и замените ее новой.

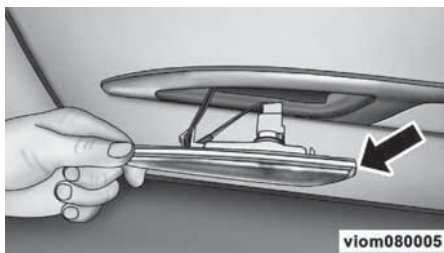

Замена лампы бокового повторителя указателей поворота

## Замена ламп в заднем комбинированном фонаре

В задних комбинированных фонарях предусмотрена замена только ламп указателей поворота. В остальных секциях комбинированных фонарей установлены светодиодные источники света, которые замене не подлежат.

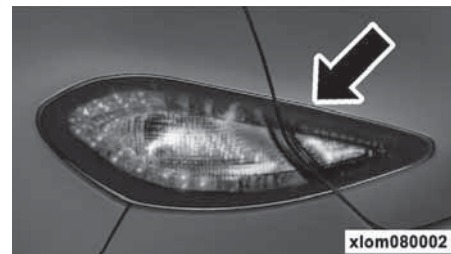

Задний комбинированный фонарь

Замену ламп указателей поворота в задних комбинированных фонарях необходимо проводить на сервисных станциях официальных дилеров Chery.

## Фонарь освещения регистрационного знака

- Осторожно подденьте и снимите фонарь.
- Выньте лампу из патрона.
- Замените лампу и установите фонарь на место.

### Расположение и назначение предохранителей

Блок предохранителей цепей питания  
(на аккумуляторной батарее)

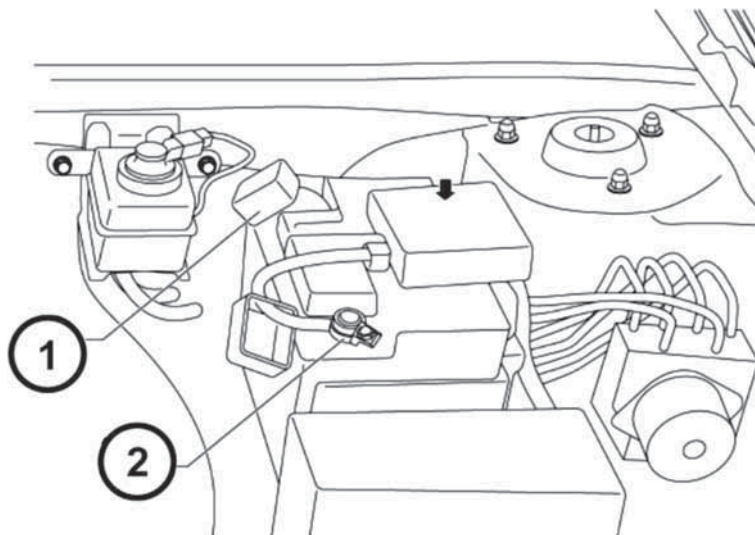

1 – Аккумуляторная батарея (-)

2 – Аккумуляторная батарея (+)

## ТЕХНИЧЕСКОЕ ОБСЛУЖИВАНИЕ И УХОД ЗА АВТОМОБИЛЕМ – 115

Блок предохранителей цепей питания  
(аккумуляторная батарея)

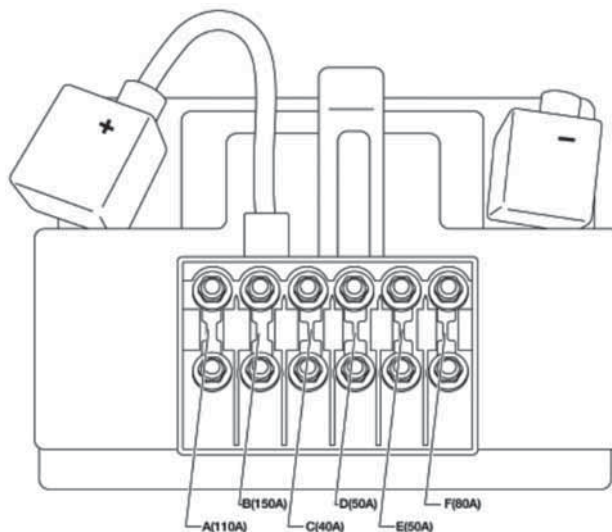

№	Номинал. ток	Назначение
A	100A	К переднему блоку предохранителей и реле
B	150A	Система зарядки АКБ и система пуска двигателя
C	40A	Зуммер, система сигнализации при парковке, электрические стеклоподъемники, противотуманные фары и фонарь
D	50A	Электрический усилитель руля
E	50A	Электрооборудование моторного отсека
F	80A	Зуммер, габаритные огни, освещение регистрационного знака, противотуманные фары и фонарь, указатели поворота и аварийная световая сигнализация, фонарь заднего хода, освещение салона, звуковые сигналы, наружные зеркала заднего вида, система сигнализации при парковке, система управления замками дверей, электрические стеклоподъемники, обогрев заднего стекла и наружных зеркал заднего вида, замок крышки багажника, стеклоочиститель и стеклоомыватель ветрового стекла

## Передний блок предохранителей и реле

Передний блок предохранителей и реле расположен с левой стороны моторного отсека, непосредственно перед аккумуляторной батареей.

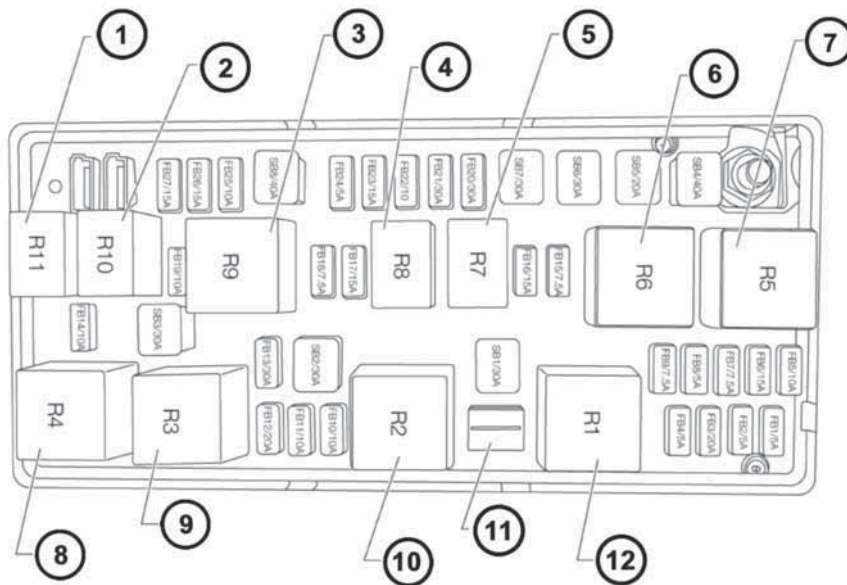

1 – Реле фары ближнего света

2 – Реле фары дальнего света

3 – Реле ACC1

4 – Реле топливного насоса

5 – Реле компрессора кондиционера

6 – Реле цепи ACC

7 – Реле системы зажигания

8 – Реле вентилятора климатического блока

9 – Реле стартера

10 – Реле системы управления двигателем (EMS)

11. Съёмник предохранителей

12. Запасной

## ТЕХНИЧЕСКОЕ ОБСЛУЖИВАНИЕ И УХОД ЗА АВТОМОБИЛЕМ – 117

№	Номинал. ток	Назначение	№	Номинал. ток	Назначение
FB1	5А	Система управления двигателем (EMS)	FB24	5А	Модуль ABS
FB2	5А	Датчик скорости	FB25	10А	Запасной
FB3	20А	Модуль SRS	FB26	15А	Ближний свет левой фары
FB4	5А	Запасной	FB27	15А	Ближний свет правой фары
FB5	10А	Фонарь заднего хода, система зарядки АКБ	SB1	30А	Запасной
FB6	15А	Модуль зажигания	SB2	30А	Двигатель
FB7	7.5А	Запасной	SB3	30А	Стартер
FB8	5А	Модуль ABS	SB4	40А	Модуль ABS
FB9	7.5А	Запасной	SB5	20А	Модуль ABS
FB10	10А	Передний датчик кислорода	SB6	30А	Замок зажигания
FB11	10А	Задний датчик кислорода	SB7	30А	Приборная панель
FB12	20А	Датчик положения распределительного вала, система улавливания паров топлива	SB8	40А	Регулировка сидений
FB13	30А	Вентилятор системы кондиционирования воздуха	R1	-	Запасной
FB14	10А	Дальний свет левой фары	R2	-	Реле системы управления двигателем (EMS)
FB15	7.5А	Обогрев форсунок стеклоомывателя	R3	-	Реле стартера
FB16	15А	Компрессора кондиционера	R4	-	Реле вентилятора системы кондиционирования воздуха
FB17	15А	Электробензонасос	R5	-	Реле замка зажигания (положение ON)
FB18	7.5А	Электронная система управления двигателем (EMS)	R6	-	Реле цепи АКС
FB19	10А	Дальний свет правой фары	R7	-	Реле компрессора кондиционера
FB20	30А	Электрические стеклоподъемники	R8	-	Реле топливного насоса
FB21	30А	Электропривод люка в крыше	R9	-	Реле цепи АКС1
FB22	10А	Трансмиссия	R10	-	Реле дальнего света фар
FB23	15А	Обогрев сидений	R11	-	Реле ближнего света фар

### Блок предохранителей в салоне

Блок предохранителей в салоне расположен с левой стороны салона, под панелью управления и закреплён на поперечной балке панели управления.

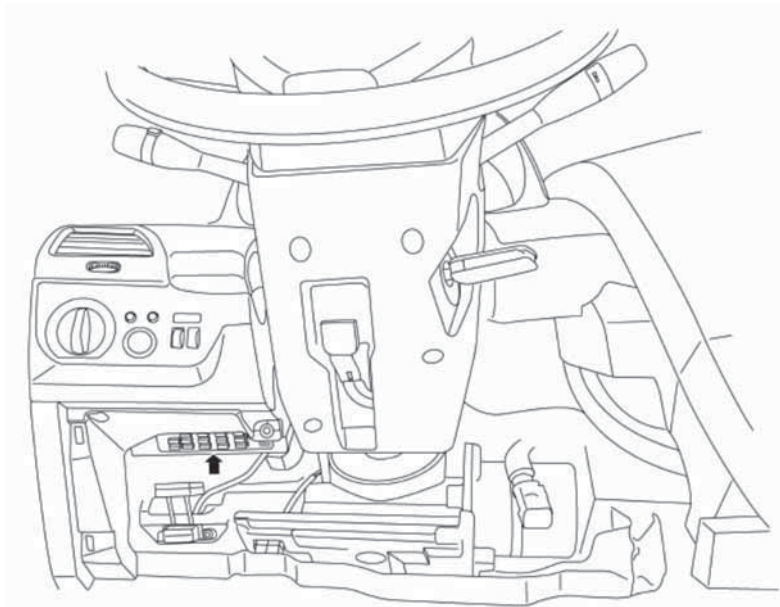



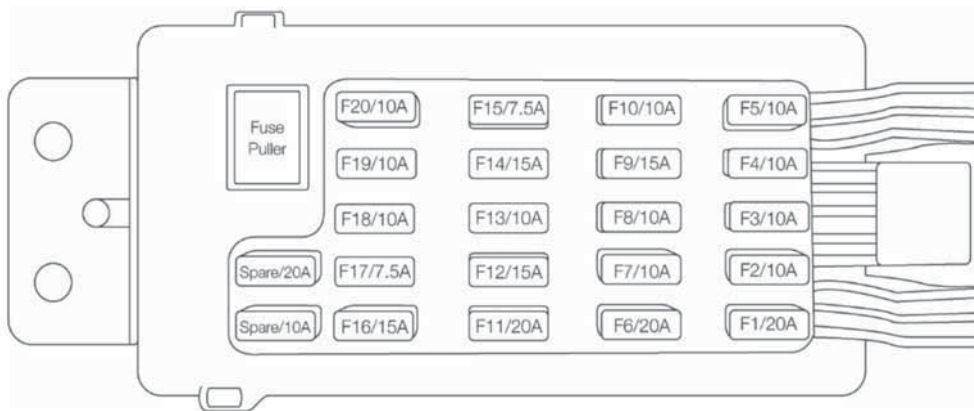

№	Номинал. ток	Назначение	№	Номинал. ток	Назначение
F1	20A	Запасной	F11	20A	Стоп-сигналы, тормозная система
F2	10A	Зуммер, электрический корректор направления света фар габаритные огни, освещение регистрационного знака, противотуманные фары и фонарь, указатели поворота и аварийная световая сигнализация, фонарь заднего хода, освещение салона, звуковые сигналы, наружные зеркала заднего вида, система сигнализации при парковке, система управления замками дверей, электрические стеклоподъемники, обогрев заднего стекла и наружных зеркал заднего вида, замок крышки багажника, стеклоочиститель и стеклоомыватель ветрового стекла, аудиосистема	F12	15A	Аудиосистема

## 120 – ТЕХНИЧЕСКОЕ ОБСЛУЖИВАНИЕ И УХОД ЗА АВТОМОБИЛЕМ

№	Номинал. ток	Назначение	№	Номинал. ток	Назначение
F3	10А	Запасной	F13	10А	Замок крышки багажника
F4	10А	Электрический корректор направления света фар, габаритные огни, освещение регистрационного знака, противотуманные фары и фонарь, освещение салона, электрический усилитель руля	F14	15А	Запасной
F5	10А	Фонарь заднего хода	F15	7.5А	Диагностический разъем, система подачи топлива, иммобилайзер
F6	20А	Электрическая розетка	F16	15А	Система управления двигателем (EMS), тормозная система
F7	10А	К переднему блоку предохранителей и реле	F17	7.5А	Запасной
F8	10А	Электрический корректор направления света фар, стеклоочиститель и стеклоомыватель ветрового стекла	F18	10А	Зуммер, электрический корректор направления света фар габаритные огни, освещение регистрационного знака, противотуманные фары и фонарь, указатели поворота и аварийная световая сигнализация, фонарь заднего хода, освещение салона, звуковые сигналы, наружные зеркала заднего вида, система сигнализации при парковке, система управления замками дверей, электрические стеклоподъемники, обогрев заднего стекла и наружных зеркал заднего вида, замок крышки багажника, стеклоочиститель и стеклоомыватель ветрового стекла, тормозная система, приборная панель, система зарядки АКБ
F9	15А	Диагностический разъем, система подачи топлива, иммобилайзер	F19	10А	Система кондиционирования воздуха
F10	10А	Система кондиционирования воздуха, тормозная система, зуммер, габаритные огни, освещение регистрационного знака, противотуманные фары и фонарь, указатели поворота и аварийная световая сигнализация, система подачи топлива, приборная панель, освещение салона, система сигнализации при парковке, система управления замками дверей	F20	10А	Модуль SRS

## Предохранители блока ВСМ

Блок ВСМ расположен за левой нижней панелью облицовки панели управления.

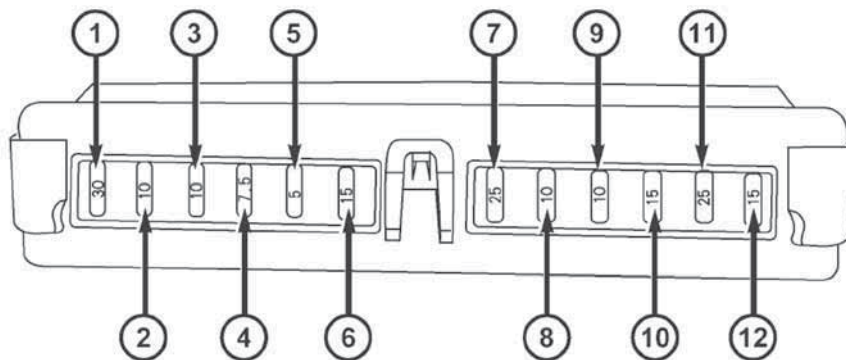

№	Номинал. ток	Назначение	№	Номинал. ток	Назначение
F1	30А	Электрические стеклоподъемники	F7	25А	Стеклоочиститель и стеклоомыватель ветрового стекла
F2	10А	Запасной	F8	10А	Освещение салона
F3	10А	Левые габаритные огни	F9	10А	Звуковые сигналы
F4	7,5А	Освещение панели управления	F10	15А	Передние противотуманные фары
F5	5А	Правые габаритные огни	F11	25А	Обогрев заднего стекла и наружных зеркал заднего вида
F6	15А	Система управления замками дверей	F12	15А	Указатели поворота и аварийная световая сигнализация

## 122 – ТЕХНИЧЕСКОЕ ОБСЛУЖИВАНИЕ И УХОД ЗА АВТОМОБИЛЕМ

### Заправочные емкости агрегатов и систем

Система, агрегат автомобиля	Заправочная емкость
Топливный бак (независимо от модели двигателей)	57 л (примерно)
Система смазки двигателя, при замене масляного фильтра (для всех моделей двигателей)	5,0 ± 0,2 л
Механическая коробка передач	2,2 ± 0,2 л
Рулевой гидроусилитель	Определяется уровнем в бачке по верхнюю метку "MAX"
Тормозная система	Определяется уровнем в бачке по верхнюю метку "MAX"
Система охлаждения двигателя	7,0 ± 0,5 л
Омыватель ветрового стекла	Определяется уровнем в бачке по верхнюю метку "MAX"

### Требования к применяемым маслам и эксплуатационным жидкостям. Свечи зажигания

Масла, эксплуатационные жидкости. Свечи зажигания	Требования и обозначения
Охлаждающая жидкость двигателя	Используйте охлаждающую жидкость, которая соответствует техническим требованиям компании Chery. Официальные дилеры Chery располагают оригинальной охлаждающей жидкостью.
Моторное масло	Моторное масло, группа качества (API) не ниже SJ, обозначение вязкости (SAE) 10W/40 (лето), 5W/40 (всесезонное).
Топливо	Неэтилированный бензин с октановым числом не менее 92.
Свечи зажигания	FR7DTC (NGK)
Транмиссионное масло	Синтетическое трансмиссионное масло, API GL-4, SAE 75W-90.
Тормозная жидкость	DOT 4 Допускается применять только тормозную жидкость, не содержащую олефины.
Омывающая жидкость	Жидкость для омывателя (по сезону). При отрицательной температуре окружающего воздуха используйте низкотемпературную жидкость омывателя.

### Весовые характеристики автомобиля

Параметр	Значение параметра	
Снаряженная масса автомобиля	1425 кг	
Максимальная грузоподъемность	375 кг	
Полная масса автомобиля	1800 кг	
Полная осевая масса	Передний мост	1000кг
	Задний мост	800 кг
Пассажировместимость (включая водителя)	5	

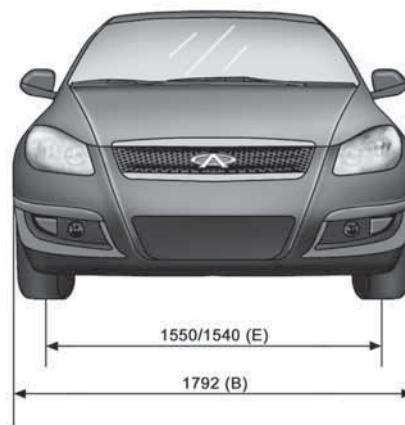
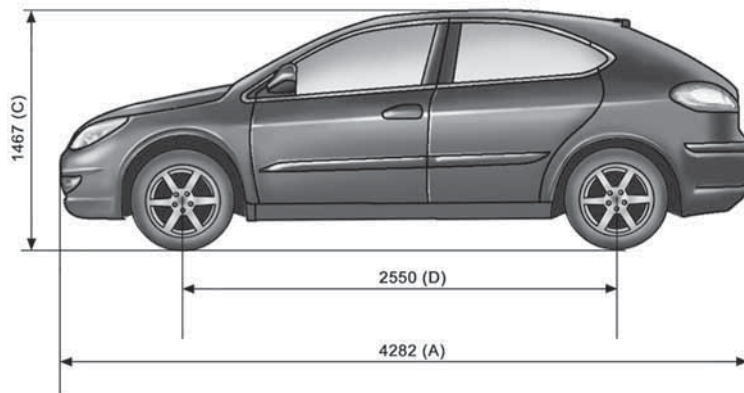

xlom080001

## 124 – ТЕХНИЧЕСКОЕ ОБСЛУЖИВАНИЕ И УХОД ЗА АВТОМОБИЛЕМ

### Размеры автомобиля

Параметр		Значение, мм
(А) Длина		4282
(В) Ширина		1792
(С) Высота (автомобиль в снаряженном состоянии)		1467
(D) База		2550
(Е) Колея	Передняя	1550 (шины 205/55R16)
	Задняя	1540 (шины 205/55R16)
Свес	Передний	908
	Задний	824

# РЕГЛАМЕНТ ТЕХНИЧЕСКОГО ОБСЛУЖИВАНИЯ

## СОДЕРЖАНИЕ ГЛАВЫ

---

▶ Регламент технического обслуживания	120
▷ Периодическое техническое обслуживание автомобиля	120
▷ Система обеспечения пассивной безопасности	121

## Регламент технического обслуживания

В данном разделе приведен регламент технического обслуживания вашего автомобиля.

**Регламент устанавливает обязательный перечень выполняемых операций и условия/периодичность их выполнения.**

### ВНИМАНИЕ!

**Несвоевременное или неполное выполнение операций, установленных регламентом технического обслуживания, может привести к поломке автомобиля.**

#### *Перечень операций ежедневного контрольного осмотра автомобиля, выполняемых владельцем*

- Проверьте исправное состояние и функционирование всех приборов внешнего освещения и сигнализации, а также приборов освещения салона. Замените перегоревшие лампы, при необходимости очистите от грязи рассеиватели фар и фонарей.
- Визуальным осмотром проверьте давление воздуха в шинах и наличие признаков ненормального износа или повреждения шин.

#### *Перечень контрольных операций, выполняемых владельцем при каждой заправке автомобиля топливом*

- Проверьте уровень моторного масла в двигателе. Уровень моторного масла следует проверять на полностью прогретом двигателе примерно через 5 минут после его остановки. Уровень масла следует проверять, когда автомобиль стоит на ровной горизонтальной площадке. Это поможет предотвратить возможные ошибки при определении уровня масла. Моторное масло следует доливать только в том случае, если его уровень находится на отметке “MIN” на щупе или опустился ниже нее.
- Проверьте уровень и при необходимости долейте жидкость в бачок омывателя ветрового стекла.

#### *Перечень контрольных операций, выполняемых владельцем ежемесячно*

- Проверьте состояние аккумуляторной батареи. Очистите и подтяните клеммы проводов.
- Проверьте уровень охлаждающей жидкости в расширительном бачке системы охлаждения, а также уровень тормозной жидкости в бачке главного тормозного цилиндра. При необходимости долейте соответствующую жидкость и доведите уровень до нормы.
- Проверьте работоспособность всех приборов освещения и прочих приборов электрооборудования автомобиля.
- Проверьте состояние резиновых уплотнений на обеих сторонах радиатора.

#### *Перечень операций, выполняемых при каждой замене моторного масла (выполняется на сервисной станции официального дилера Chery)*

- Замените масляный фильтр двигателя.
- Проверьте состояние системы выпуска отработавших газов двигателя.
- Проверьте состояние шлангов тормозного гидропривода.
- Проверьте состояние шарниров равных угловых скоростей валов приводов колес и элементов передней и задней подвески.
- Проверьте уровень охлаждающей жидкости в расширительном бачке, состояние шлангов и хомутов системы охлаждения двигателя.

#### **Первое техническое обслуживание автомобиля**

При пробеге от 900 км до 1100 км обратитесь на сервисную станцию официального дилера Chery для прохождения первого технического обслуживания.

#### **Периодическое техническое обслуживание автомобиля (выполняется на сервисной станции официального дилера Chery)**

Обратитесь на сервисную станцию официального дилера Chery для технического обслуживания, выполняемого с установленной периодичностью по пробегу автомобиля или по истечении 6 месяцев после предыдущего обслуживания. Превышение пробега и



6-месячного периода между очередными обслуживаниями автомобиля не допускается. Регламентные работы, выполняемые в рамках конкретного технического обслуживания, указаны в сервисной книжке вашего автомобиля.

### **Система обеспечения пассивной безопасности**

Подушки безопасности должны заменяться через 10 лет после установки на автомобиль. Замена подушек безопасности должна выполняться на сервисной станции официального дилера Chery.

Для того чтобы обеспечить нормальное функционирование системы подушек безопасности, всегда заменяйте подушки безопасности не позже окончания их срока службы. Замену подушек безопасности производите только на сервисной станции официального дилера Chery

Если подушки были заменены до окончания срока службы (например, после срабатывания в дорожно-транспортном происшествии), то официальный дилер должен зарегистрировать дату замены подушек, для того чтобы в будущем можно было ориентироваться на эту дату.



## АЛФАВИТНЫЙ УКАЗАТЕЛЬ

## 130 – АЛФАВИТНЫЙ УКАЗАТЕЛЬ

### А

Автоматическая диагностика состояния антиблокировочной системы.....	56
Автоматическое управление приборами освещения .....	35
Автоматическое управление стеклоочистителем (для некоторых вариантов исполнения автомобиля) .....	31
Антиблокировочная тормозная система (ABS) .....	56
Аудиосистема .....	76

### Б

Багажное отделение.....	43
Блокировка замков задних дверей от открывания изнутри автомобиля .....	15
Буксировка неисправного автомобиля .....	96

### В

Варианты исполнения и комплектации автомобиля .....	6
Введение .....	3
Весовые характеристики автомобиля.....	115
Вещевые отделения для мелкого багажа.....	41
Включение очистителя ветрового стекла на один рабочий цикл .....	31
Внутреннее зеркало заднего вида .....	29

Выключатель аварийной световой сигнализации .....	90
Выключатель блокировки электрических стеклоподъемников дверей пассажиров .....	16
Выключатель замка задней подъемной двери .....	40
Выключатель системы динамической стабилизации .....	58
Высокая и низкая скорость работы стеклоочистителя.....	31

### Д

Давление воздуха в шинах.....	62
Дверные замки.....	14
Движение по дорогам, залитым водой .....	60
Движение по скользким дорожным покрытиям .....	60
Двухконтурный тормозной гидропривод .....	54
Держатель для очков в верхней консоли.....	42
Детские удерживающие устройства .....	20
Диагонально-поясные ремни безопасности .....	17
Дистанционное отпирание/запирание дверей автомобиля .....	12
Дистанционное управление аудиосистемой (для некоторых вариантов исполнения автомобиля) .....	82
Дополнительные вещевые отделения в панели управления .....	43

### Е

Если вам нужна помощь .....	100
-----------------------------	-----

### З

Задний плафон освещения салона .....	38
Задний противотуманный фонарь .....	36
Задняя багажная полка.....	44
Задняя пепельница .....	40
Замена ключей.....	11
Замена ламп .....	112
Замена неисправного колеса .....	90
Замена шин.....	63
Замена электрических предохранителей .....	94
Замена элемента питания пульта дистанционного управления.....	12
Запасное колесо .....	63
Запирание автомобиля .....	22
Запирание дверных замков вручную .....	14
Запирание дверных замков ключом .....	11
Заправка топливом .....	64
Заправочные емкости агрегатов и систем.....	114
Запуск двигателя в случае затруднений .....	50
Запуск двигателя .....	49
Заявка владельца на обслуживание автомобиля .....	100
Звуковая сигнализация о ключе, оставленном в замке зажигания .....	11
Звуковой сигнал.....	14
Зеркала заднего вида.....	29

## И

Идентификационный номер автомобиля (VIN) ... 7	
Извлечение ключа из замка зажигания ..... 11	
Изменение конструкции автомобиля ..... 7	
Износ протектора. Индикаторы износа ..... 63	
Индикатор системы динамической стабилизации (ESP) ..... 57	
Индикаторы информационной панели ..... 76	
Инструкции по безопасной эксплуатации автомобиля ..... 22	
Инструкции по замене неисправного колеса ... 91	
Инструкции по использованию диагонально-поясных ремней безопасности ..... 17	
Инструкции по обкатке нового автомобиля ..... 24	
Инструкции по эксплуатации ..... 55	
Информационная панель (для некоторых вариантов исполнения автомобиля) ..... 75	

## К

Клиентский центр Chery ..... 101	
Ключ зажигания ..... 11	
Контрольные приборы, сигнализаторы и индикаторы ..... 70	
Корректор фар ..... 37	

## М

Меры безопасности при пуске двигателя и вождении автомобиля ..... 50	
Меры предосторожности перед подъемом автомобиля на домкрате ..... 91	
Механическая коробка передач ..... 52	
Момент затяжки колесных гаек ..... 93	

## Н

Наружные зеркала заднего вида с дистанционной регулировкой и электрическим обогревателем ..... 29	
Наружные зеркала с электрической регулировкой ..... 29	
Настройка часов ..... 79	
Ниша в центральной консоли ..... 41	

## О

Обкатка двигателя нового автомобиля ..... 24	
Обкатка тормозной системы нового автомобиля ..... 25	
Обслуживание вашего автомобиля ..... 100	
Обслуживание и уход за ремнями безопасности ..... 19	
Общий вид моторного отсека (автомобили с рулевым гидравлическим усилителем) ... 105	
Общий вид моторного отсека (автомобили с рулевым электрическим усилителем) ..... 104	
Омыватель ветрового стекла ..... 32	
Операции технического обслуживания ..... 106	
Органы управления аудиосистемой, размещенные на панели ..... 78	
Освещение перчаточного ящика ..... 38	
Открытие капота ..... 51	
Отработавшие газы двигателя ..... 23	
Охранная сигнализация и противоугонная система (иммобилайзер) ..... 13	
Очиститель и омыватель ветрового стекла ..... 30	

## П

Панель выключателей электрических стеклоподъемников ..... 16	
Панель управления аудиосистемой ..... 77	
Панель управления ..... 68	
Перевозка пассажиров ..... 22	
Перегрев двигателя ..... 93	
Перед поездкой на автомобиле ..... 49	
Передние подстаканники ..... 41	
Передний плафон освещения салона ..... 37	
Передняя пепельница ..... 40	
Переключение дальнего/ближнего света фар ..... 35	
Переключение передач ..... 53	
Перестановка колес ..... 62	
Периодическое техническое обслуживание автомобиля ..... 120	
Перчаточный ящик ..... 42	
Пиктограммы ..... 4,5	
Подголовники ..... 33	
Подсветка замка зажигания ..... 38	
Подстаканники в подлокотнике заднего сиденья ..... 41	
Подстаканники и гнезда для бутылок ..... 41	
Подушки безопасности ..... 19	
Посещение сервисной станции ..... 100	
После пуска двигателя ..... 50	
Предпродажная подготовка нового автомобиля ..... 6	

## 132 – АЛФАВИТНЫЙ УКАЗАТЕЛЬ

Приборная панель .....	69
Приборы внешнего освещения и сигнализации .....	34
Прикуриватель и пепельница .....	39
Проверка безопасности автомобиля (оборудование в салоне автомобиля) .....	23
Проверка безопасности автомобиля (снаружи автомобиля) .....	24
Продольная регулировка сиденья .....	32
Проигрыватель компакт-дисков .....	81
Противобуксовочная система (TCS) (для некоторых вариантов исполнения автомобиля) .....	57
Противотуманные фары (для некоторых вариантов исполнения автомобиля) .....	36
Пуск двигателя и вождение автомобиля .....	49
Пуск двигателя от дополнительной аккумуляторной батареи .....	96

### Р

Радиоприемник .....	79
Размеры автомобиля .....	116
Расположение домкрата .....	90
Расположение запасного колеса .....	90
Расположение и назначение предохранителей .....	114
Рациональная организация обслуживания ....	100
Регламент технического обслуживания .....	120
Регулировка высоты и наклона подушки сиденья .....	33
Регулировка наклона спинки .....	32

Регулировка поясничного упора (для некоторых вариантов исполнения автомобиля) .....	33
Регулировка рулевого колеса .....	14
Регулятор яркости подсветки панели управления .....	37
Рекомендации по использованию Руководства .	4
Ремень безопасности - регулировка промежуточной петли по высоте .....	18
Рулевое колесо .....	14
Рулевой усилитель .....	58

### С

Свечи зажигания .....	115
Сигнализатор неисправности системы подушек безопасности .....	20
Сигнализатор непристегнутого ремня безопасности водителя .....	17
Сигнализация дальним светом фар .....	36
Сиденья .....	32
Система динамической стабилизации (ESP) (для некоторых вариантов исполнения автомобиля) .....	57
Система кондиционирования воздуха .....	83
Система кондиционирования воздуха с автоматическим управлением (для некоторых вариантов исполнения автомобиля) .....	86
Система кондиционирования воздуха с ручным управлением (для некоторых вариантов исполнения автомобиля) .....	84
Система подушек безопасности .....	121
Система сигнализации при парковке .....	44

Система централизованной блокировки замков дверей .....	15
Складывание наружных зеркал заднего вида ..	29
Складывание центрального подлокотника заднего сиденья .....	34
Снятие и установка аккумуляторной батареи ..	96
Средства обеспечения пассивной безопасности водителя и пассажиров .....	17
Стоп-сигналы .....	38
Стояночный тормоз .....	54

### Т

Техническое обслуживание и уход за автомобилем .....	104
Тормозная система .....	54
Тормозной усилитель .....	55
Требования к маслам и эксплуатационным жидкостям .....	115
Требования к применяемому топливу .....	64
Туалетное зеркало .....	30

### У

Удовлетворение клиентов .....	100
Указатели поворота .....	36

### Ф

Фары, стояночное освещение (габаритные огни, подсветка панели управления и освещение регистрационного знака) .....	34
Фонарь заднего хода .....	38
Функция автоматического опускания стекла ...	16

**Ц**

Центральное отделение в панели управления .	42
Центральный поясной ремень безопасности на заднем сиденье .....	18

**Ш**

Шины и колеса .....	25
Шины .....	61

**Э**

Экологически чистое топливо .....	64
Электрическая розетка .....	38
Электрические стеклоподъемники .....	16
Электрический обогреватель заднего стекла ..	88
Электрический рулевой усилитель (для некоторых вариантов исполнения автомобиля) .....	59
Электронная идентификация ключа зажигания .....	13

## **РУКОВОДСТВО ПО ЭКСПЛУАТАЦИИ CHERY M11 hatchback (M11)**

Копирование, перепечатка и тиражирование запрещено. ЗАО «ЧЕРИ АВТОМОБИЛИ РУС», июнь 2013 г.

Горячая линия 8-800-555-999-8 (звонок по России бесплатный) 125445, Россия, Москва, ул. Беломорская, д. 40, стр. 3

[www.chery.ru](http://www.chery.ru)